

БЛАГОДАРИМ ВАС ЗА ПОКУПКУ ПРОДУКТА HOTPOINT.

Для получения более всеобъемлющей поддержки зарегистрируйте вашу машину на сайте www.hotpoint.eu/register



Перед тем как приступить к использованию машины, внимательно прочитайте руководство по технике безопасности и охране здоровья.

! Перед тем как приступить к использованию машины, необходимо снять транспортировочные болты. Более подробные указания об их снятии приведены в руководстве по установке.

ПАНЕЛЬ УПРАВЛЕНИЯ

1. Кнопка «ВКЛ/ВЫКЛ»
2. Кнопка «ДОПОЛНИТЕЛЬНЫЕ ФУНКЦИИ» и световые индикаторы
3. Кнопка «ДОПОЛНИТЕЛЬНАЯ ОБРАБОТКА»
4. Световые Индикаторы «ДОПОЛНИТЕЛЬНАЯ ОБРАБОТКА»
5. Кнопка «ПУСК/ПАУЗА» и световой индикатор
6. Кнопка «БЛОКИРОВКА КНОПОК»
7. Кнопка «ОТСРОЧКА ЗАПУСКА»
8. Кнопка «ОТЖИМ»
9. Кнопка «ТЕМПЕРАТУРА»
10. РУЧКА ВЫБОРА ЦИКЛА СТИРКИ



ТАБЛИЦА ЦИКЛОВ СТИРКИ

Цикл стирки	Температура		Максимальная скорость отжима (об/мин)	Макс. нагрузка (кг)	Длительность (ч:мин)	Моющие средства и добавки		Рекомендуемое моющее средство	
	Настройка	Диапазон				Стирка	Кондиционер для белья	Порошковое	Жидкое
20 °C	20 °C	☼ - 20 °C	1000	6,0	**	●	○	-	✓
Удаление пятен	40 °C	☼ - 40 °C	1000	6,0	**	●	○	✓	✓
Хлопок (2)	40 °C	☼ - 60 °C	1000	6,0	**	●	○	✓	✓
Синтетика (3)	40 °C	☼ - 60 °C	1000	3,5	**	●	○	✓	✓
Микс Тканей	40 °C	☼ - 40 °C	1000	6,0	**	●	○	-	✓
Шерсть	40 °C	☼ - 40 °C	800	1,5	**	●	○	-	✓
Деликатное	30 °C	☼ - 30 °C	600 (***)	0,5	**	●	○	-	✓
Быстро 30'	30 °C	☼ - 30 °C	1000 (***)	3,0	**	●	○	-	✓
Полная загрузка 45'	40 °C	☼ - 40 °C	1000	6,0	**	●	○	-	✓
Отжим и слив *	-	-	1000	6,0	**	-	-	-	-
Полоскание и отжим	-	-	1000	6,0	**	-	○	-	-
Эко Хлопок ◁(1)	60 °C	☼ - 60 °C	1000	6,0	**	●	○	✓	✓
Белое	60 °C	☼ - 90 °C	1000	6,0	**	●	○	✓	-
Пух/Перо	30 °C	☼ - 30 °C	1000	1,0	**	●	○	-	✓
Антиаллергия	60 °C	40 °C-60 °C	1000	3,0	**	●	○	✓	✓
Освежить Паром	-	-	-	1,0	**	-	-	-	-

● Обязательная дозировка ○ Необязательная дозировка

Длительность цикла, указанная на дисплее или в инструкции, рассчитана для стандартных условий. Фактическая длительность может быть другой и зависит от нескольких факторов, в частности температуры и давления подаваемой воды, температуры окружающей среды, количества моющего средства, объема и типа загрузки, балансировки загрузки и выбранных дополнительных функций.

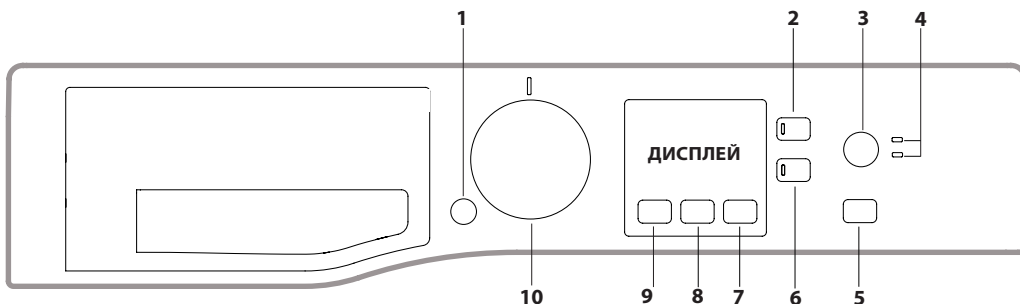
Информация для всех испытательных учреждений:

- 1) Программы управления в соответствии с Директивой EN 60456: Выберите программу «Эко Хлопок ◁» с температурой 60 °C.
- 2) Продолжительный цикл для хлопка: задайте программу «Хлопок» при температуре 40 °C.
- 3) Продолжительный цикл для синтетики: задайте цикл «Синтетика» при температуре 40 °C.

* При выборе цикла и исключении цикла отжима стиральная машина выполнит только слив.

** Продолжительность циклов стирки указывается на дисплее.

*** В качестве рекомендованной скорости отжима на дисплее выводится значение, заданное по умолчанию.

ОПИСАНИЕ ПРОДУКТА

1. Верх
2. Лоток дозатора моющего средства
3. Панель управления
4. Ручка
5. Дверца со смотровым окном
6. Сливной насос (за нижней панелью)
7. Нижняя панель (съёмная)
8. Регулируемые ножки (2)

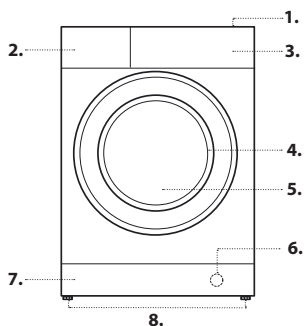

ЛОТОК ДОЗАТОРА МОЮЩЕГО СРЕДСТВА

Отсек *: не кладите моющее средство в это отделение.

Отсек 1: моющее средство (порошковое или жидкое)

В случае применения жидкого моющего средства для обеспечения правильной дозировки следует использовать съемный пластмассовый разделитель **A** (входящий в комплект поставки). В случае применения порошкового моющего средства установите разделитель в слот **B**.

Отсек 2: добавки (кондиционеры для белья и др.)

Уровень кондиционера для белья не должен превышать уровень «МАХ».
! Используйте порошковое моющее средство для белой хлопковой одежды, предварительной стирки и стирки при температуре свыше 60 °C.
! Следуйте инструкциям, приведенным на упаковке моющего средства.

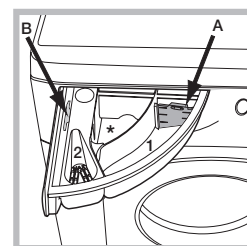

Следуйте инструкциям, приведенным в виде символов на ярлыке стираемой одежды. На символе указывается максимальная рекомендуемая температура стирки изделия.

**20 °C**

Для стирки слабозагрязненных изделий из хлопка при температуре 20 °C.

Удаление Пятен

Данная программа подходит для сильно загрязненных изделий из устойчивой к выцветанию ткани. Она обеспечивает класс стирки выше стандартного класса (класс А). При выполнении данной программы нельзя смешивать изделия разных цветов. Рекомендуется использовать порошковое моющее средство. При наличии особо трудновыводимых пятен рекомендуется предварительная стирка со специальными добавками.

Хлопок

Подходит для стирки умеренно или сильно загрязненных полотенец, скатертей, нижнего белья и аналогичных изделий, изготовленных из плотной и устойчивой к выцветанию льняной или хлопковой ткани.

Синтетика

Подходит для стирки умеренно загрязненных изделий из синтетической ткани (полиэстера, полиакрила, вискозы и т. д.) или ткани со смешанным составом (синтетика + хлопок).

Микс Тканей

Для стирки одежды из плотной и устойчивой к выцветанию ткани (хлопка, льна, синтетики либо ткани со смешанным составом) с легкой либо средней степенью загрязнения.

Шерсть — Woolmark Apparel Care — Green:

Цикл стирки «Шерсть» в этой машине утвержден компанией Woolmark для стирки шерстяной одежды с обозначением «hand wash» («ручная стирка») при условии соблюдения инструкций, приведенных на бирке изделия, а также предоставленных производителем данной стиральной машины. (M1128)

**Деликатное**

Подходит для стирки очень деликатных изделий. Перед стиркой изделий рекомендуется их вывернуть. Для достижения наилучших результатов при стирке деликатных изделий используйте жидкое моющее средство.

Быстро 30'

Сокращенный по времени цикл стирки для легко загрязненных изделий. Не подходит для шерсти, шелка и одежды, требующей ручной стирки.

Полная Загрузка 45 мин

Подходит для стирки изделий из хлопка с умеренной степенью загрязнения при полной загрузке в течение 45 минут.

Отжим и Слив

Отжим загрязненных изделий с последующим сливом воды. Для эластичных изделий. Если исключить цикл отжима, машина выполнит только слив.

Полоскание и Отжим

Полоскание с последующим отжимом. Для эластичных изделий.

Эко Хлопок

Для стирки среднезагрязненных хлопчатобумажных вещей. Стандартная программа для стирки хлопчатобумажных вещей работает при температуре 60°C и является наиболее эффективной с точки зрения расхода воды и электричества.

Белое

Для сильно загрязненных изделий из белой либо устойчивой к выцветанию цветной ткани.

Пух / Перо

Подходит для стирки изделий, наполненных гусиным пухом, например двойных или одинарных одеял (весом до 1,0 кг), подушек и пуховиков. Пуховыми изделиями можно заполнить не более ¾ общего объема барабана. Загружать их следует, сложив краями внутрь. Для достижения наилучших результатов рекомендуется использовать жидкое средство для стирки, залив его в специальный лоток.

Антиаллергия

Позволяет удалить с ткани основные аллергены, в частности пыльцу, клещей, кошачью и собачью шерсть.

Освежить Паром

После завершения цикла изделия будут влажными, поэтому рекомендуется повесить их сушиться (1,0 кг, приблизительно 3 изделия). Данная программа освежает изделия, удаляя неприятные запахи и размягчая волокна и предназначена для обработки сухих и незагрязненных изделий. Загрузите сухие изделия (без загрязнений) и выберите программу «Освежить Паром». Программа «Освежить Паром» облегчает глажку.

! Не добавляйте кондиционеры или моющие средства.

Дисплей используется для программирования стиральной машины и отображает большой объем информации.



На дисплее отображаются продолжительность доступных циклов стирки и оставшееся время выполняемого цикла (на дисплее выводится максимальная продолжительность выбранного цикла, которая может уменьшиться через несколько минут, поскольку фактическая продолжительность программы меняется в зависимости от загрузки и выбранных параметров). Если задана дополнительная функция «ОТСРОЧКА ЗАПУСКА», на дисплее будет отображаться обратный отсчет времени, остающегося до начала выбранного цикла стирки.

Нажатие соответствующей кнопки позволит вам вывести на дисплей максимальные значения скорости отжима и температуры, достигнутые машиной во время заданного цикла стирки, или последние выбранные значения, если они сопоставимы с заданным циклом стирки.

Индикатор заблокированной дверцы

Когда этот символ горит, дверца заблокирована. Для предотвращения повреждений дождитесь, чтобы символ погас, а затем откройте дверцу. Чтобы открыть дверцу во время выполнения цикла, нажмите кнопку «ПУСК/ПАУЗА» ▷|||; если символ не горит, дверцу можно открыть.

ПЕРВЫЙ ЗАПУСК

После установки машины и перед первым запуском выполните цикл стирки с моющим средством и без загрузки, задав цикл «Автоочистка».

ПОВСЕДНЕВНОЕ ИСПОЛЬЗОВАНИЕ

Подготовьте загружаемое белье в соответствии с рекомендациями раздела «СОВЕТЫ И РЕКОМЕНДАЦИИ».

- Нажмите кнопку «ВКЛ/ВЫКЛ» ; при этом световой индикатор кнопки «ПУСК/ПАУЗА» ▷||| будет медленно мигать.

- Откройте дверцу. Загрузите белье, не превышая максимальную нагрузку, указанную в таблице циклов стирки.

- Выньте лоток дозатора моющего средства и налейте моющее средство в соответствующие отсеки, как описано в разделе «ЛОТОК ДОЗАТОРА МОЮЩЕГО СРЕДСТВА».

- Закройте дверцу.

- На дисплее машине автоматически отобразятся максимальные значения температуры и скорости отжима для выбранного цикла либо последние использованные параметры настройки, если они совместимы с выбранным циклом. При нажатии кнопки температура постепенно снижается до уровня, соответствующего холодной стирке (настройка «OFF»). При нажатии кнопки скорость отжима постепенно снижается до его полного исключения (настройка «OFF»). Последующее нажатие кнопок восстанавливает максимально разрешенные значения для выбранного цикла.

- Выберите нужный цикл стирки.

- Выберите нужные дополнительные функции.

- Нажмите на кнопку ПУСК/ПАУЗА ▷|||, чтобы запустить программу стирки, соответствующий индикатор загорится светом и люк будет заблокирован (символ горит).

ПРИОСТАНОВКА ЦИКЛА

Чтобы приостановить цикл, снова нажмите кнопку «ПУСК/ПАУЗА» ▷|||; индикатор начнет мигать. Чтобы начать цикл стирки с момента прерывания, снова нажмите кнопку «ПУСК/ПАУЗА» ▷|||.

ОТКРЫТИЕ ДВЕРЦЫ ПРИ НЕОБХОДИМОСТИ

После начала цикла загорается символ , означающий, что дверцу открыть нельзя. Во время цикла стирки дверца остается заблокированной. Чтобы открыть дверцу во время цикла, например для добавления или извлечения белья, нажмите кнопку «ПУСК/ПАУЗА» ▷||| и цикл будет приостановлен; при этом световой индикатор будет мигать. Если символ не горит, дверцу можно открыть. Для продолжения цикла повторно нажмите кнопку «ПУСК/ПАУЗА» ▷|||.

ИЗМЕНЕНИЕ ВЫПОЛНЯЕМОГО ЦИКЛА СТИРКИ

Чтобы изменить выполняемый цикл стирки, приостановите работу стиральной машины, нажав кнопку «ПУСК/ПАУЗА» ▷||| (соответствующий индикатор начнет мигать), затем выберите нужный цикл и снова нажмите кнопку «ПУСК/ПАУЗА» ▷|||.

! Чтобы отменить уже начатый цикл, нажмите и удерживайте кнопку «ВКЛ/ВЫКЛ» . Цикл будет остановлен, а машина выключится.

КОНЕЦ ЦИКЛА СТИРКИ

На дисплее появляется слово END («КОНЕЦ»); когда символ погаснет, дверцу можно открывать. Откройте дверцу, извлеките белье и выключите машину. Если вы не нажмете кнопку «ВКЛ/ВЫКЛ» , стиральная машина автоматически отключится примерно через 10 минут.

ДОПОЛНИТЕЛЬНЫЕ ФУНКЦИИ

- Если выбранная дополнительная функция несовместима с заданным циклом стирки, будет мигать световой индикатор, а дополнительная функция не будет активирована.

Доп. Полоскание

Выбор этой дополнительной функции позволяет повысить эффективность полоскания и обеспечивает полное удаление моющего средства. Это особенно полезно для чувствительной кожи.

Отсрочка Запуска

Чтобы задать запуск выбранного цикла с задержкой, нажимайте соответствующую кнопку до тех пор, пока не появится нужный период задержки. При активации этой дополнительной функции на дисплее загорается символ . Чтобы отменить задержку пуска, нажимайте кнопку до тех пор, пока на дисплее не загорится слово "OFF".

Температура

Для каждого цикла стирки по умолчанию установлена определенная температура. Чтобы изменить температуру, нажмите кнопку . Значение отобразится на дисплее.

Отжим

Для каждого цикла стирки по умолчанию установлена определенная скорость отжима. Чтобы изменить скорость отжима, нажмите кнопку . Значение отобразится на дисплее.





/ Дополнительная обработка

После 1-го нажатия в цикл будет добавлена дополнительная функция «Обработка Паром»  для улучшения результата стирки за счет создания в ходе цикла стирки пара, позволяющего удалять до 99,9 % вирусов и бактерий из волокон обрабатываемых изделий.

! Пар, создаваемый в стиральной машине в процессе работы, может привести к запотеванию смотрового окна дверцы.

После второго нажатия будет выбран режим "Быстро" , сокращающий продолжительность цикла.

БЛОКИРОВКА КНОПОК

Чтобы заблокировать панель управления, нажмите кнопку  и удерживайте ее нажатой в течение приблизительно 2 секунд. Когда на дисплее горит символ , панель управления заблокирована (кроме кнопки «ВКЛ/ВЫКЛ» ). Это предотвратит случайные изменения циклов стирки, особенно когда дети дома. Чтобы разблокировать панель управления, нажмите кнопку  и удерживайте ее нажатой в течение приблизительно 2 секунд.

ПРЕДУПРЕЖДЕНИЯ И РЕКОМЕНДАЦИИ

Сортируйте белье по приведенным ниже критериям:

Тип ткани (хлопок, смешанные волокна, синтетика, шерсть, изделия для ручной стирки). Цвет (разделяйте цветные и белые вещи; новые цветные вещи следует стирать отдельно). Изделия для деликатной стирки (небольшие вещи, например нейлоновые чулки, а также изделия с крючками, например бюстгалтеры, следует помещать в тканевые мешочки).

Опорожните карманы:

Такие предметы, как монеты и зажималки, могут повредить стиральную машину и барабан. Проверьте все пуговицы.

УХОД И ОБСЛУЖИВАНИЕ

Перед очисткой и обслуживанием выключите стиральную машину и отсоедините ее от сети электропитания. Не используйте для очистки стиральной машины воспламеняемые жидкости..

Отключение подачи воды и электроэнергии

Закрывайте водопроводный кран после каждой стирки. Это ограничит износ гидравлической системы внутри стиральной машины и поможет предотвратить утечки.

Вынимайте вилку сетевого шнура стиральной машины из розетки на время очистки и любых работ по уходу за машиной.

Очистка стиральной машины

Наружные части и резиновые компоненты машины можно очищать мягкой тканью, смоченной в теплой мыльной воде. Не используйте растворители или абразивные моющие средства.

В стиральной машине предусмотрен цикл «Автоочистка», предназначенный для очистки ее внутренних деталей; ее следует запускать без загруженного в барабан белья.

Для запуска программы нажмите кнопку  на 5 секунд.

Цикл запустится автоматически и будет выполняться в течение приблизительно 70 минут. Чтобы остановить цикл, нажмите кнопку «ПУСК/ПАУЗА» .

Для оптимизации этого цикла можно использовать или моющее средство (10 % от количества, соответствующего циклу стирки слабозагрязненного белья) или специальные добавки, предназначенные для очистки стиральной машины. Мы рекомендуем запускать цикл очистки после каждых 40 циклов стирки.

Очистка лотка дозатора моющего средства

Извлеките лоток дозатора, подняв и потянув его наружу. Промойте его проточной водой. Эту процедуру следует выполнять регулярно.

Уход за дверцей и барабаном

Всегда оставляйте дверцу со смотровым окном приоткрытой во избежание образования неприятных запахов.

Очистка насоса

В стиральной машине установлен самоочищающийся насос, не требующий технического обслуживания. Небольшие предметы (например, монеты или пуговицы) могут иногда попадать в защитную подготовительную камеру, расположенную в основании насоса.

! Убедитесь, что цикл стирки завершен, и отключите машину от розетки. Доступ к подготовительной камере:

1. Снимите переднюю панель машины, вставив отвертку в центр и по краям панели и действуя ею, как рычагом;
2. Ослабьте крышку сливного насоса, повернув ее против часовой стрелки, при этом может вытечь немного воды, что не служит признаком неисправности;
3. Тщательно очистите внутренние детали;
4. Прикрутите крышку на место;
5. Установите панель на место, вставив крючки в пазы и прижав панель к машине.

Проверка шланга подачи воды

Шланг подачи воды следует проверять не реже одного раза в год. Если на шланге образовалась трещина или он разорвался, его нужно заменить. Во время циклов стирки высокое давление воды может привести к внезапному разрыву шланга.

! Запрещается устанавливать шланги, бывшие в употреблении.

СИСТЕМА БАЛАНСИРОВКИ ЗАГРУЗКИ

Во избежание чрезмерных вибраций и для равномерного распределения нагрузки барабан перед каждым циклом отжима непрерывно вращается на скорости чуть большей, чем во время стирки. Если после нескольких попыток загрузка не будет правильно сбалансирована, машина выполнит отжим на меньшей скорости. В случае чрезмерного дисбаланса нагрузки стиральная машина выполнит процесс распределения вместо отжима. Чтобы улучшить распределение нагрузки и балансировку, рекомендуется одновременно загружать и небольшие, и крупные изделия.

ДОПОЛНИТЕЛЬНЫЕ ПРИНАДЛЕЖНОСТИ

Чтобы узнать, какие дополнительные принадлежности доступны для данной модели стиральной машины, обратитесь в нашу службу технической поддержки.

Комплект для установки в колонну

С помощью данной принадлежности можно прикрепить сушильную машину к верхней части вашей стиральной машины, чтобы сэкономить место и облегчить загрузку и разгрузку сушильной машины.

ТРАНСПОРТИРОВКА, ПОГРУЗКА И РАЗГРУЗКА

Запрещается поднимать стиральную машину, захватывая ее за верхнюю секцию.

Отсоедините машину от розетки и закройте водопроводный кран. Убедитесь, что дверца и лоток дозатора моющего средства плотно закрыты. Отсоедините наливной шланг от водопроводного крана, а затем отсоедините сливной шланг. Слейте всю воду, оставшуюся в шлангах, и зафиксируйте их, чтобы они не повредились во время транспортировки. Закрутите транспортировочные болты. Для этого выполните процедуру извлечения транспортировочных болтов, описанную в разделе «Указания по установке», в обратном порядке.

УСЛОВИЯ ХРАНЕНИЯ И ТРАНСПОРТИРОВКИ

Упакованную стиральную машину следует хранить при относительной влажности не более 80% в закрытых помещениях с естественной вентиляцией. Если машина длительное время не будет использоваться и будет храниться в неотапливаемом помещении, необходимо полностью удалить из машины воду. Перед транспортировкой машины необходимо установить транспортные винты со втулками, чтобы исключить повреждение бака стиральной машины. Транспортировать машину необходимо в рабочем положении (вертикально) любым видом крытого транспорта, надёжно закрепив её. ЗАПРЕЩАЕТСЯ подвергать стиральную машину ударным нагрузкам при погрузочно-разгрузочных работах.





Технические данные	
Модель	NSS 6015 K V RU
Страна-изготовитель	Россия
Габаритные размеры	ширина 59,5 см. высота 85 см. глубина 42,5 см.
Вместимость	от 1 до 6 кг
Номинальное значение напряжения электропитания или диапазон напряжения	220-240 V ~
максимальную мощность	1850 W
Условное обозначение рода электрического тока или номинальная частота переменного тока	50 Hz
Класс защиты от поражения электрическим током	Класс защиты I
Водопроводное подсоединение	максимальное давление 1 МПа (10 бар) минимальное давление 0,05 МПа (0,5 бар) емкость барабана 40 литров
Скорость отжима	до 1000 оборотов в минуту
Программы управления в соответствии с Директивой EN 60456	программа «Эко хлопок ☐»; температура 60°C; загрузка 6 кг белья.
	Данное изделие соответствует следующим Директивам Европейского Сообщества: - EMC - 2014/30/EU (Электромагнитная совместимость); - LVD - 2014/35/EU (Низкое напряжение) - 2012/19/EU (WEEE) - и техническими регламентами ТС 004/2011, ТС 020/2011
Дату производства данной техники можно получить из серийного номера, расположенного справа над штрих-кодом (S/N XXXXXXXXXX), следующим образом	3-ая и 4-ая цифры в S/N соответствуют последним цифрам года производства 5-ая и 6-ая цифры в S/N - неделя производства
Степень защиты от попадания твердых частиц и влаги, обеспечиваемая защитной оболочкой, за исключением низковольтного оборудования, не имеющего защиты от влаги: IPX4	
Класс энергопотребления	A



Соответствие классов энергоэффективности

Информация о классе энергоэффективности, указанная на продукте	Класс энергоэффективности в соответствии с Российским законодательством
A	A
A+	A-10% (*)
A++	A-20% (*)
A+++	A-30% (*)
A+++-10%	A-40% (*)
A+++-20%	A-50% (*)

(*) на данное количество процентов показатели энергоэффективности лучше, чем у класса "А", определенного нормативными документами Российской Федерации.

Стиральные машины иногда выходят из строя. Прежде чем обращаться в службу технической поддержки, выполните проверки, приведенные в следующем ниже списке: возможно, с их помощью вы сумеете легко устранить неисправность.

Неисправности	Возможные причины / Методы устранения
Стиральная машина не запускается.	Вилка сетевого шнура машины не вставлена в розетку до упора или вставлена недостаточно для обеспечения контакта.
	Отключена подача электроэнергии на дом.
Цикл стирки не запускается.	Дверца стиральной машины не закрыта как следует.
	Кнопка «ВКЛ/ВЫКЛ»  не нажата.
	Кнопка «ПУСК/ПАУЗА»  не нажата.
	Водопроводный кран не открыт.
Стиральная машина не заполняется водой (на дисплее горит «H2O»).	Установлена задержка пуска.
	Наливной шланг не подсоединен к крану.
	Шланг перегнут.
	Водопроводный кран не открыт.
	Отключена подача воды в дом.
	Слишком низкое давление.
Стиральная машина постоянно закачивает и сливает воду.	Кнопка «ПУСК/ПАУЗА»  не нажата.
	Сливной шланг не установлен на высоте от 65 до 100 см от пола.
	Свободный конец шланга погружен в воду.
	Система слива воды не оснащена воздуховыпускным патрубком.
Стиральная машина не выполняет слив или отжим.	Если после таких проверок неисправность не будет устранена, закройте кран подачи воды, отключите машину и обратитесь в службу технической поддержки. Если квартира расположена на верхних этажах здания, возможны проблемы, связанные с обратным сифонированием, из-за чего стиральная машина постоянно закачивает и сливает воду. В магазинах продаются специальные антисифонные клапаны, которые помогут устранить данную проблему.
	Цикл не включает в себя слив: в некоторых циклах слив нужно запускать вручную.
	Перегнут сливной шланг.
Стиральная машина сильно вибрирует во время отжима.	Засорилась канализационная труба.
	Барaban не был разблокирован правильным образом во время монтажа.
	Стиральная машина не выровнена.
Стиральная машина протекает.	Стиральная машина зажата между мебелью и стеной.
	Неверно прикручен наливной шланг.
	Лоток дозатора моющего средства засорен.
Индикаторы «Дополнительные функции» и «ПУСК/ПАУЗА»  быстро мигают, а на дисплей выводится код ошибки: F-01, F-...).	Неверно прикреплен сливной шланг.
	Выключите машину и отсоедините ее от розетки, подождите приблизительно 1 минуту, а затем включите снова. Если проблема не будет устранена, обратитесь в службу технической поддержки.
Слишком много пены.	Моющее средство не подходит для машинной стирки (на упаковке должны быть пометки «для машинной стирки», «для ручной и машинной стирки» и т. п.).
	Использовано слишком много моющего средства.

ДЕМОНСТРАЦИОННЫЙ РЕЖИМ: чтобы отключить эту функцию, выключите стиральную машину. Затем нажмите и удерживайте кнопку «ПУСК/ПАУЗА»  и не позже чем через 5 секунд нажмите также кнопку «ВКЛ/ВЫКЛ» , удерживайте обе кнопки нажатыми в течение 2 секунд.



С политикой компании, стандартной документацией, информацией о заказе запасных частей и дополнительной информацией об изделии можно ознакомиться следующим образом:
 Зайдя на наши сайты <http://docs.hotpoint.eu> и parts-selfservice.whirlpool.com

- С помощью QR-кода.
- В качестве альтернативы обратившись в нашу службу послепродажного обслуживания (номер телефона указан в гарантийном талоне). В случае обращения в службу послепродажного обслуживания вам потребуется сообщить коды, указанные на табличке с паспортными данными продукта.
- Для получения информации о ремонте и техническом обслуживании силами пользователя зайдите на сайт www.hotpoint.com

Информацию о модели можно получить, используя QR-код, указанный на этикетке с информацией об энергопотреблении. Этикетка содержит также идентификатор модели, с помощью которого можно ознакомиться с информацией на портале реестра по адресу <https://eprel.ec.europa.eu>

