

Hotpoint

Hood / User Manual

Вытяжка / Руководство по эксплуатации

Ауа сорғыш / Пайдаланушы нұсқаулығы

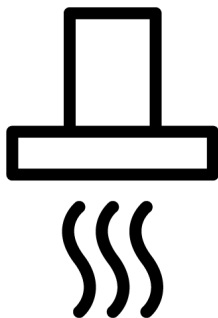

HPHV 62FLTD BL

185732377/ EN/ RU/ KK/ R.AA/ 08.02.2023 15:15
7704331234

Welcome!

Dear Customer,

Thank you for choosing the Hotpoint product. We want your product, manufactured with high quality and technology, to offer you the best efficiency. Therefore, carefully read this manual and any other documentation provided before using the product.

Keep in mind all the information and warnings stated in the user's manual. This way, you will protect yourself and your product against the dangers that may occur.

Keep the user's manual. If you give the product to someone else, give the manual with it. The warranty conditions, usage and troubleshooting methods for your product are provided in this manual.

The symbols and their descriptions in the user's manual:



Hazard that may result in death or injury.



Important information or useful usage tips.



Read the user's manual.



Hot surface warning.

NOTICE Hazard that may result in material damage to the product or its environment.

Arçelik A.Ş.

Karaağaç caddesi No:2-6
34445 Sütlüce/İstanbul/TURKEY

Made in TURKEY

Table of Contents

1	Safety Instructions.....	4
1.1	General Safety	4
1.2	Electrical Safety.....	5
1.3	Product Safety.....	6
1.4	Intended Use.....	8
1.5	Child, Vulnerable Persons and Pet Safety.....	8
1.6	Transportation Safety	8
2	Environmental Instructions.....	9
2.1	Waste Directive.....	9
2.1.1	Compliance with the WEEE Dir- ective and Disposing of the Waste Product	9
2.2	Package Information.....	9
3	Your product	10
3.1	Product Introduction	10
3.2	Product Accessories.....	10
3.3	Technical Specifications.....	12
4	Using the Hood	13
5	Maintenance and Cleaning	16
5.1	General Cleaning Information.....	16
5.2	Aluminium Filter	16
5.3	Hood Lamp	17
5.4	Carbon Filter (Usage without a flue)	17
6	Troubleshooting	17



1 Safety Instructions

- This section includes the safety instructions necessary to prevent the risk of personal injury or material damage.
- If the product is handed over to someone else for personal use or second-hand use purposes, the user's manual, product labels and other relevant documents and parts should also be given.
- Our company shall not be held responsible for damages that may occur if these instructions are not observed.
- Failure to follow these instructions shall void any warranty.
- Always have the installation and repair works made by the manufacturer, the authorised service or a person that the importer company shall designate.
- Use original spare parts and accessories only.
- Do not repair or replace any component of the product unless it is clearly specified in the user's manual.
- Do not make technical modifications on the product.



1.1 General Safety

- This product can be used by children 8 years of age and older, and people who are underdeveloped in physical, sensory or mental skills, or who have lack of experience and knowledge, as long as they are supervised or trained about the safe use and hazards of the product. Children should not play with the appliance. Cleaning and user maintenance must not be made by children without supervision.
- **Poisoning Danger!** While the appliance is operating, air is drawn from the whole house. If adequate ventilation is not provided, air flow occurs and the waste and toxic gases released as a result of combustion in the house are reabsorbed. Do not operate the product together with products that provide air circulation and may emit toxic gas (wood, gas, oil and coal stoves, boilers, water heaters, etc.).
- Have the adequacy of your building's ventilation and flue system checked by authorized persons.

- This product is not intended for use by persons (including children) with limited physical, sensory or mental capacity or without knowledge or experience, unless supervised or instructed by the individual responsible for their safety. Children should be supervised to ensure that they do not play with the product. Cleaning and user maintenance must not be made by children without supervision.
- Installation and repair procedures must always be performed by **Authorised Service Agents**. The manufacturer cannot be held responsible for any damages that may arise due to operations made by unauthorized persons.
- Do not operate the product if it is defective or has any visible damage.
- Ensure that the product function knobs are switched off after every use.
- If the product is handed over to someone else for personal use or second-hand use purposes, the user's manual, product labels and other relevant documents and parts should also be given.
- Call the authorized service for the installation of the product to be used. The warranty term starts after this process.
- Product must be installed by a qualified person in accordance with the regulations in force for the warranty to be applicable.



1.2 Electrical Safety

- To have your product ready for use, first provide the place of installation and have the electrical installation made. Then, call the nearest Authorised Service.
- If the product has a failure, it should not be operated unless it is repaired by an Authorised Service Agent. There is the risk of electric shock!
- Do not plug your hood in until it is mounted.
- If your product has plug, never touch the plug with wet hands! Never unplug by pulling on the cable, always pull out by holding the plug.
- The appliance power should be cut off during installation, maintenance, cleaning and repair processes.
- In order to prevent any hazard from occurring, in case of damage, the electrical cable must be replaced by the manu-

facturer, the manufacturer's service centre or a similar qualified person.

- If the cable is damaged, contact our nearest service centre and have a new one installed.
- If your product has plug, do not make electrical connections by disconnecting the plug during installation. Connections made by cutting off render the product warranty void and pose a danger to user safety.
- Do not install the mains cord near the heaters. The cable might melt, causing a fire.
- If your product does not have a cable, only use the connecting cable described in the "Technical specifications" section.
- Any work on electrical equipment and systems should only be carried out by authorised and qualified persons.
- In case of any damage, switch off the product and disconnect it from the mains. To do this, turn off the fuse at home.
- Make sure that fuse rating is compatible with the product.
- Never wash the appliance by spraying or pouring water on it! There is the risk of electric shock!



1.3 Product Safety

- Height between the bottom surface of your hood and the top surface of the oven should be no less than 650 mm for gas ovens and 500 mm for electrical ovens.
- (For Model B-C) In electrical ovens, the highest performance in the product is achieved by leaving a height of 550 mm.
- Do not touch the lamps of your hood after operating the hood for a long time. Hot lamps may burn your hand.
- Do not operate the appliance without an oil entrapment filter. Do not remove the filters while the appliance is operating.
- Do not create a high flame under the product. Otherwise, the oil in the oil trap filter may ignite, causing a fire.
- Run the product after placing the cooking pots, pans, etc. on the ovens. Otherwise, rising heat may deform some parts of your product.
- Turn off the oven before taking the cooking pots, pans, etc. from the ovens.
- Do not keep easily flammable materials under your hood.

- Do not expose the appliance to open flame. It may cause the oil accumulating in the filter to catch fire. Do not operate the appliance without a filter.
- Do not leave your cooker unattended while cooking fried foods, oils may catch fire while cooking, and hot oil may cause fire. Therefore pay attention to the clothes and curtains.
- If cleaning is not performed in a timely manner, the hood may present a risk of fire.
- (For Models A and B) Run your hood for another 15 minutes after the cooking or frying process to clean the kitchen air thoroughly of the odours and vapours generated during cooking.
- Adequate ventilation must be available in the room when gas or other fuel-burning appliances are used at the same time while the oven hood with a cooker is being used. (Not applicable for only the appliances that discharge air back into the room).
- Gas or fuel oil burning appliances, such as room heaters, which share the same environment with the hood, must be fully insulated from the exhaust of this product or they must be hermetical.
- If there is another appliance operating with fuel oil or gaseous fuels in the environment, adequate ventilation of the environment is required.
- If there is another appliance operating with energy other than electrical energy in the same environment with the hood, the negative pressure in the room should be at most 0.04 mbar so that the exhaust of the other appliance is not drawn back into the room by the hood.
- Do not connect to flues with heating stove connection, flues where waste gas is disposed from or flues with rising flames. Comply with local regulations on purging the out-flow.
- Use pipes with a diameter of 120 mm when connecting a flue to your product. The pipe connection should be as short as possible and with few bends.
- Easily flammable and combustible materials should not be hung on the hood handles.
- Our company shall not be responsible for problems that arise for not observing any of the warnings above.

- There is a risk of fire if cleaning is not carried out in accordance with the instructions.
- There should not be open fire under the hood. (for example: flambe)
- **Caution:** Accessible parts can heat up when used with a cooker.
- It is recommended to clean the filter once a month under normal usage.

1.4 Intended Use

- This product is designed for home use. Commercial use will void the guarantee.
- The manufacturer assumes no responsibility for any damage due to misuse or mishandling.
- The service life of the product you have purchased is 10 years. Manufacturer shall provide the required spare parts for the product to perform as defined during this period.

1.5 Child, Vulnerable Persons and Pet Safety

- Keep children away from the product when it is running.
- Children should not play with the product. Cleaning and user maintenance should not be

performed by children unless there is someone overseeing them.

- This product should not be used by people with limited physical, sensory or mental capacity (including children), unless they are kept under supervision or receive the necessary instructions.
- The packaging materials are dangerous for children. Keep the packaging materials out of the reach of children or sort them into waste according to waste instructions.
- Electrical products are dangerous for children and pets. Keep children away from the product while it is operated and do not let them play with the product.

1.6 Transportation Safety

- Disconnect the product from the mains before transporting the product.
- Do not put other items on the product and carry the product upright.
- When you need to transport the product, wrap it with bubble wrap packaging material or thick cardboard and tape it tightly. Secure the product

tightly with tape to prevent the removable or moving parts of the product and the product from getting damaged.

- Check the overall appearance of the product for any damage that may have occurred during transportation.

2 Environmental Instructions

2.1 Waste Directive

2.1.1 Compliance with the WEEE Directive and Disposing of the Waste Product

This product complies with EU WEEE Directive (2012/19/EU). This product bears a classification symbol for waste electrical and electronic equipment (WEEE).



This product has been manufactured with high quality parts and materials which can be reused and are suitable for recycling. Therefore, do not dispose of the waste product with normal domestic and other wastes at the end of its service life. Take it to a collection point for the recycling of electrical and electronic equipment. You can ask your local

administration about these collection points. Disposing of the appliance properly helps prevent negative consequences for the environment and human health.

Compliance with RoHS Directive:

The product you have purchased complies with EU RoHS Directive (2011/65/EU). It does not contain harmful and prohibited materials specified in the Directive.

2.2 Package Information

Packaging materials of the product are manufactured from recyclable materials in accordance with our National Environment Regulations. Do not dispose of the packaging waste with the household or other wastes, take it to the packaging material collection points designated by the local authorities.

3 Your product

3.1 Product Introduction

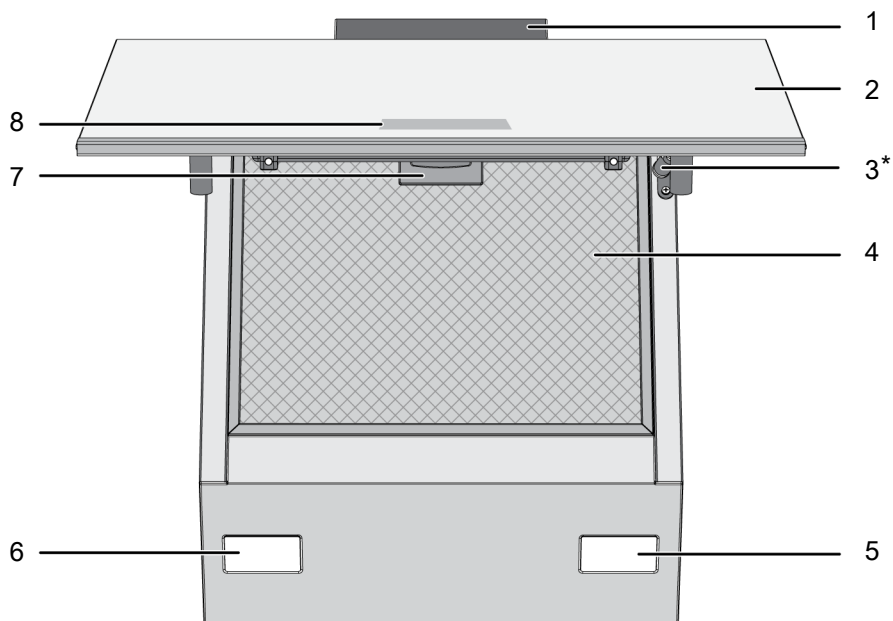

1 Hood body

3 Damper

5 Lamp

7 Aluminium filter lock

2 Hood glass lid

4 Aluminium filter

6 Lamp

8 Control panel

* Dependent on the model. It may not be available on your product.

3.2 Product Accessories

Depending on the product model, the supplied accessory varies. All accessories described in the user's manual may not be available in your product.

Wall mounting part

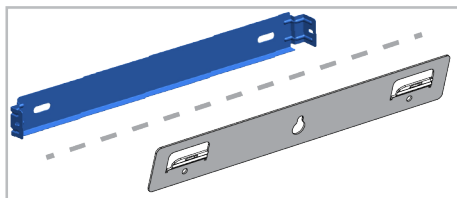

Air router

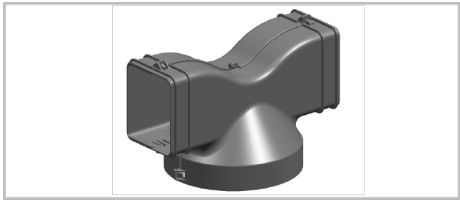

Flue connection adapter

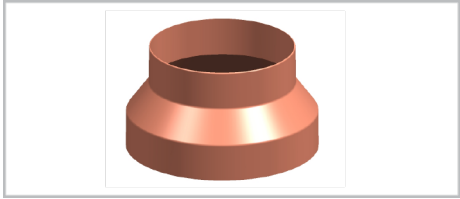

Covers to prevent reverse airflow

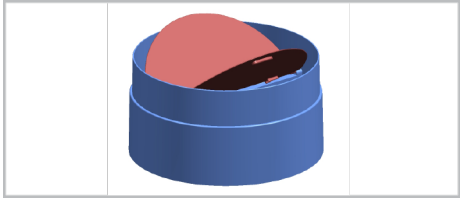

3.3 Technical Specifications

Product external dimensions (height/width/depth) (mm)	min. 910 - max. 1138 /595 /419
Voltage/Frequency	220-240 V ~1N; 50 Hz
Total power consumption	max. 300 W
Suction power	700-720 m3/h
Diameter of air outlet pipe	120-150 mm

Control	
Model A	3 levels
Model B	3 levels + 1 booster
Model C	3 levels + 1 booster



Technical specifications may be changed without prior notice to improve the quality of the product.



Figures in this manual are schematic and may not exactly match your product.



Values stated on the product labels or in the documentation accompanying it are obtained in laboratory conditions in accordance with relevant standards. Depending on operational and environmental conditions of the product, these values may vary.

4 Using the Hood

The hood has an engine with various speeds. For a good performance, we recommend using low speeds under normal conditions and high speeds in case of strong odour and vapour condensation.



The program is cancelled if power is cut when any program in your hood is active.

MODEL A

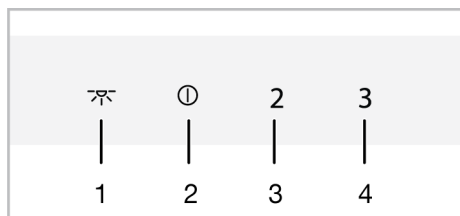

- 1 Lamp key
- 2 On-Off/Speed 1 key
- 3 Speed 2 key
- 4 Speed 3 key

MODEL B

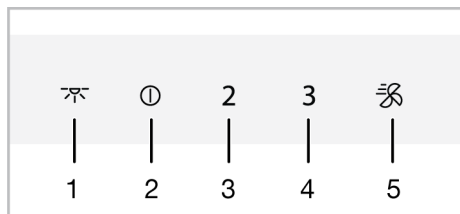

- 1 Lamp key
- 2 On-Off/Speed 1 key
- 3 Speed 2 key
- 4 Speed 3 key
- 5 Booster key

MODEL C

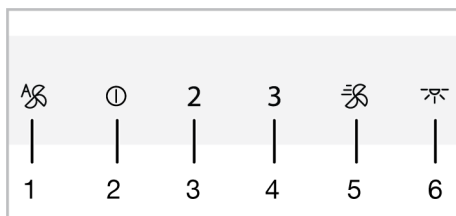

- 1 Automatic mode key
- 2 On-Off/Speed 1 key
- 3 Speed 2 key
- 4 Speed 3 key
- 5 Booster key
- 6 Lamp key

Operating the hood

1. Touch the speed level key you have selected to operate the hood.
 - ⇒ The set speed level key lights up.
2. You can touch the other speed level keys to change the speed level.



When in operation, the product will run for a maximum of 6 hours if no key is touched.

Turning off the hood

1. To turn the hood off, touch again the key of the level on which the hood is operating or the power key.





If you touch the power key with any function active except the lamp, then the function is cancelled.

Turning on the intensive ventilation mode (Booster) (for models B and C)

1. Press the fan key once to start the hood in the intensive ventilation mode.
 - ⇒ The intensive ventilation mode starts up and runs for a maximum of 10 minutes. During this time, the fan key lights up. After 10 minutes, the product continues to operate in Speed 3 and the Speed 3 key lights up.

 In intensive ventilation mode, when any speed key is touched, it returns to that speed level and continues to operate.



Operating the lamp

1. Touch the  key to operate the lamp.
 - ⇒ Hood lamp lights. (For Models B and C) If you touch the  key again within the first 1 minute, the lamp will continue to light at the low illumination level. If you touch it again 1 minute after turning the lamp on, it turns off.

 The illumination lamps operate for a maximum of 12 hours.



Turning off the lamp

1. One minute after turning the hood lamp on, you can turn it off by touching the  key again.

 (For Models B and C) If you touch the  key again within the first 1 minute after the lamp is switched on, the lamp switches to the low illumination level.

Setting the lamp illumination colour (for models B and C)

You can use the colour of your hood's illumination lamps in 3 different shades.

1. With the hood lamp turned on, touch  key for more than 2 seconds.
 - ⇒ The lamp changes to the other colour shade.
2. If you continue to touch the  key, it will change to the next colour shade after every 2 seconds. According to the desired colour shade, stop touching  key when the lamp is in that colour shade. The colour shade will automatically activate.

 You can only change the light colour shade while the lamp has high light intensity.

 In the event of a power outage, your hood will remember the colour shade set and the lamp will work in the colour that was last set.

Automatic mode (for model C)

Your hood measures the temperature of the air in the kitchen and the air coming from your hob by using a sensor. In automatic mode, it determines the required levels for the temperature of the air from the hob to match the temperature of the air in the kitchen and operates at levels determined automatically.

1. To enable the automatic mode touch the  key.
 - ⇒ The automatic mode is activated and operates until the temperature of the air from the hob equals the ambient temperature. It will switch off automatically when the temperature equalizes. You must enable automatic mode again to re-switch it on.

 While automatic mode is active, automatic mode will be cancelled when you turn the product on and off at any speed.

2. To turn automatic mode off early touch the  key once more.

 If you open the cover of the product when auto mode is on, its performance will decrease. Do not open the cover when the automatic mode is active.

 If the ambient temperature difference occurs even when the hob is not operating while the automatic mode is active, the temperature sensor in the product will detect the difference and the product may start operating at Speed 2 or 3 depending on the difference. In this case, automatic mode will be turned off when the temperature difference is equalized.

 Do not use automatic mode when your hob is not working.

Air cleaning mode (for models B and C)

You can use air cleaning mode to eliminate the odour in your house during a long time at low level.

1. Touch the Speed 1 key for more than 3 seconds.
 - ⇒ Air cleaning mode is activated. The light of the Speed 1 key flashes when the air cleaning mode is active.
2. The air cleaning mode will operate at Speed 1 for 10 minutes in 1 hour and will stop for 50 minutes. If you do not switch off the air cleaning mode, it will remain in operation for 10 minutes, then stop for 50 minutes in each hour for 24 hours.

 When air cleaning mode is active, it is automatically cancelled at the touch of any key except lamp key. Your hood continues to operate at the function of the key you touch.

Aluminium filter fill warning

The light of Speed 2 key flashes after every 100 hours of operation. In this case, you must clean your aluminium filter. After cleaning, the lamp warning of Speed 2 key does not turn off automatically. When you touch the Speed 2 key for more than 3 seconds, aluminium filter fill warning is reset and the lamp is turned off.

 The warning is not cancelled if the power is cut when the hood gives aluminium filter fill warning. When the power is available, it continues to warn with the light of Speed 2 key flashing.

 If you run your hood at any speed level with the aluminium filter fill warning, the warning will not appear for as long as the hood is running. When you turn off the hood, the fill warning starts flashing again.

 If you turn off the warning without cleaning the aluminium filter, the operating time of 100 hours is reset and it starts over. At the end of the next 100 hours, your hood warns again.

Carbon filter fill warning (for products with carbon filter)

The light of Speed 2 key flashes after every 100 hours of operation. In this case, you must replace your carbon filter. Consult an authorized service for this. After replacement, the lamp warning of Speed 2 key does not turn off automatically. When you touch the Speed 2 key for more than 3 seconds, carbon filter fill warning is reset and the lamp is turned off.

 The warning is not cancelled if the power is cut when the hood gives carbon filter fill warning. When the power is available, it continues to warn with the light of Speed 2 key flashing.

 If you run your hood at any speed level with the carbon filter fill warning, the warning will not appear for as long as the hood is running. When you turn off the hood, the fill warning starts flashing again.



If you turn off the warning without replacing the carbon filter, the operating time of 100 hours is reset and it starts over. At the end of the next 100 hours, warning is given again.

5 Maintenance and Cleaning

5.1 General Cleaning Information

General warnings

- Service life of the product extends and frequently faced problems decrease if cleaned at regular intervals.
- Disconnect the product from the electrical connection before starting maintenance and cleaning operations. There is an electric shock hazard!
- Some detergents or cleaning agents may cause damage to the surface. Do not use abrasive detergents, cleaning powders, cleaning creams or sharp objects during cleaning.
- Do not use steam cleaning products for cleaning.

Product cleaning

- The product should be thoroughly cleaned after each use. Thus, food residues are easily cleaned and these residues are prevented from burning when the product is used again later.
- No special cleaning agent is required for cleaning the product. Clean the product using dishwashing detergent, warm water and a soft cloth or sponge and dry it with a dry cloth.
- Do not use acid or chlorine-containing cleaning agents to clean stainless or inox surfaces and handles. Clean with a soft soapy cloth and liquid (non-scratching) detergent, taking care to wipe in one direction.
- There are sensors in the backside of the product's glass cover. Do not damage these sensors during cleaning. (For model C)

5.2 Aluminium Filter

This filter serves to retain oil particles in the air. **It is recommended to clean the filter once a month under normal usage.** To achieve this:

1. Remove the aluminium filters.
2. Wash the filters in water using liquid detergent and reinstall after drying.

Aluminium filters may change colour as they are washed; this is normal and does not require replacing your filters.



You can also wash the aluminium filter in the washing machine. (max. 70 °C)

Removing aluminium filters

1. Open hood cover upwards and pull aluminium filter lock downwards as shown in the figure.

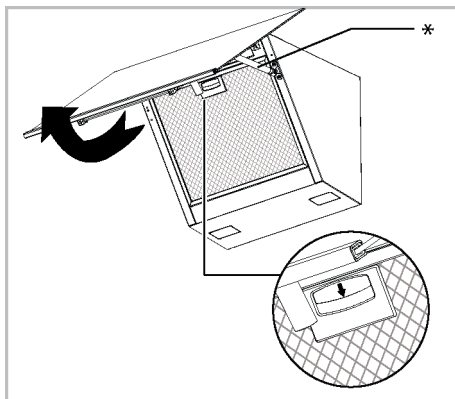

* The damper is optional. It may not be available in your product.

2. Gently pull the filter towards you first and pull it upwards to remove it from its slot.

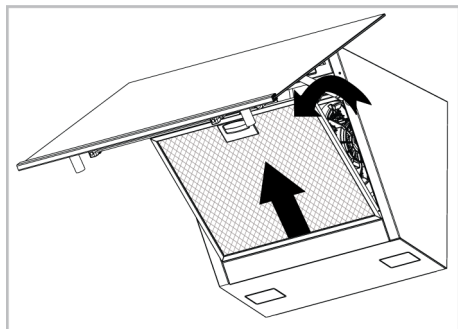

3. Reinstall the aluminium filter in its slot after flushing by following the above steps in reverse.

5.3 Hood Lamp

In the event of a lamp malfunction in the hood, contact your local dealer or the Customer Service, and ensure that the lamp is replaced.

5.4 Carbon Filter (Usage without a flue)

General warnings

- If you have installed your product without a flue, you should replace your carbon filters every 4 months in normal use. You can obtain the carbon filter from Authorized Services.
- The carbon filter should never be washed.

6 Troubleshooting

If the problem persists after following the instructions in this section, contact your vendor or an Authorized Service. Never try to repair your product yourself.

Product is not working.

- Fuse may be faulty or blown. >>> Check the fuses in the fuse box. Change them if necessary or reactivate them.

- If you do not follow the rules for cleaning and replacing the filters of your hood, you may cause a fire.

Removing carbon filters

1. Open the glass cover of the hood and remove the aluminium filter.
2. Unscrew the carbon filters on the right and left of the motor holder.

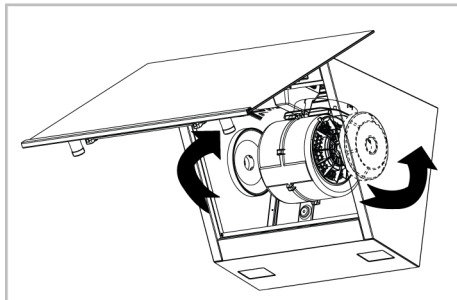

3. Place the lug slots of your new carbon filters into the lugs on the motor holder and turn them clockwise to snap them into place.

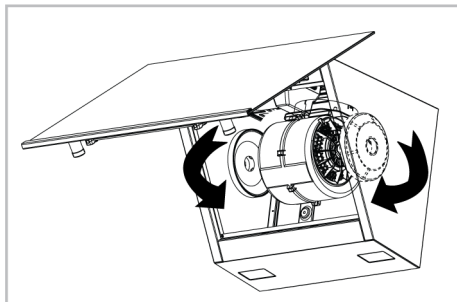

4. Close the hood glass cover after installing the aluminium filter.

- The product may not be plugged in. >>> Check if the product is plugged in to the outlet or not.
- The speed button may not be set. >>> Press/touch the desired speed button.
- There may be no electricity. >>> Ensure the mains is operational and check the fuses in the fuse box. Change the fuses if necessary or reactivate them.

Hood light is not on.

- Hood lamp may be faulty. >>> Contact your local dealer where you purchased your product or the Customer Service, and ensure that the lamp is replaced.
- There may be no electricity. >>> Ensure the mains is operational and check the fuses in the fuse box. Change the fuses if necessary or reactivate them.

Arcelik A.S.

Karaağaç Caddesi No:2-6 Sütlüce, 34445, Turkey

Made in TURKEY

Importer in Russia: «IHP Appliances Sales»

Address: 125040, Moscow, district Begovoy, Leningradskiy pr-kt, 15, building 10, floor 1

The manufacture date is included in the serial number of a product specified on rating label, which is located on a product, namely: first two figures of serial number indicate the year of manufacture, and last two – the month. For example, "10- 100001-05» indicates that the product was produced in May, 2010.

You can ask for certification number from our Call Center 8-800-3333-887.

The manufacturer reserves the right for making changes in modification, design and specification of an electric device.

Добро пожаловать!

Уважаемый покупатель,

Спасибо за выбор нашего продукта Hotpoint. Мы хотим, чтобы ваше устройство, изготовленное с высоким качеством и технологией, приносило вам максимальную эффективность. Поэтому внимательно прочитайте данное руководство и любую другую документацию, предоставленную перед использованием изделия.

Учитывайте всю информацию и предупреждения, указанные в руководстве пользователя. Таким образом, вы защитите себя и свое устройство от потенциальных рисков. Храните руководство пользователя. Если вы передадите устройство другому лицу, не забудьте вручить и руководство. Условия гарантии, данные про использование и методы устранения неисправностей для вашего изделия приведены в данном руководстве.

Символы и их описания в руководстве пользователя:



Опасность, способная привести к смерти или травме.



Важная информация и полезные советы по использованию.



Прочтите руководство пользователя.



Горячая поверхность.

**ПРИМЕ-
ЧАНИЕ**

Опасность, способная привести к материальному ущербу устройства или окружающей среды.

**Производитель: компания Арчелик (Arcelik A.S.)
Юридический адрес: Караач Джадесн № 2-6 34445
Сютлюдже/Стамбул/Турция**

Произведено в Турции

Содержание

1	Инструкция по технике безопасности	22
1.1	Общие вопросы по безопасности	22
1.2	Электробезопасность	23
1.3	Техника безопасности при работе с изделием	25
1.4	Использование по назначению	27
1.5	Безопасность детей, уязвимых лиц и домашних животных	27
1.6	Безопасность при транспортировке	27
2	Руководство по окружающей среде	28
2.1	Директива по отходам	28
2.1.1	Соответствие требованиям Директивы WEEE (директива ЕС об отходах электрического и электронного оборудования) и утилизация отработанного прибора	28
2.2	Информация об упаковочном материале	28
3	Регулирование отходов	29
3.1	Описание изделия	29
3.2	Аксессуары для устройства	29
3.3	Технические характеристики	31
4	Использование вытяжки	32
5	Техническое обслуживание и чистка	35
5.1	Общая информация об очистке	35
5.2	Алюминиевый фильтр	36
5.3	Освещение вытяжки	36
5.4	Угольный фильтр (использование без дымохода)	36
6	Устранение неполадок	37



1 Инструкция по технике безопасности

- Этот раздел содержит инструкции по технике безопасности, необходимые для предотвращения риска, получения травмы или материального ущерба.
- Если изделие передается кому-то еще для целей личного или последующего использования, необходимо также предоставить руководство пользователя, этикетки и другие соответствующие документы и детали.
- Наша компания не несет ответственности за ущерб, который может возникнуть в результате несоблюдения этих инструкций.
- В случае неисполнения данных инструкций гарантия аннулируется.
- Монтажные и ремонтные работы всегда должны выполняться производителем, уполномоченным сервисным центром или лицом, назначенным компанией-импортером.
- Используйте только оригинальные запасные части и аксессуары.

- Не ремонтируйте и не заменяйте какие-либо компоненты изделия, если это четко не указано в руководстве пользователя.
- Не вносите технических изменений в изделие.



1.1 Общие вопросы по безопасности

- Данным устройством могут пользоваться дети в возрасте от 8 лет и старше, а также лица с ограниченными физическими, сенсорными или умственными способностями или недостатком опыта и знаний, при условии надлежащего надзора и получения инструкций по безопасному использованию устройства. Дети не должны играть с данным прибором. Не допускается самостоятельная очистка и техническое обслуживание изделия детьми без присмотра.
- **Опасность отравления!** Во время работы прибора воздух забирается из всего дома. При отсутствии достаточной вентиляции возникает воздушный поток, и отходы и токсичные газы, выделяющиеся в результате сгорания в доме, повторно абсорбиру-

- ются. Не эксплуатируйте изделие вместе с изделиями, которые обеспечивают циркуляцию воздуха и могут выделять токсичные газы (древесина, газ, нефть и угольные плиты, котлы, водонагреватели и т. д.).
- Уполномоченные лица должны проверить адекватность системы вентиляции и дымовой системы вашего здания.
 - Данное изделие не предназначено для использования лицами (включая детей) с ограниченными физическими, сенсорными или умственными способностями или без знаний или опыта, если только они не контролируются или не проинструктированы лицом, ответственным за их безопасность. Не разрешайте детям играть с устройством. Не допускается самостоятельная очистка и техническое обслуживание изделия детьми без присмотра.
 - Процедуры установки и ремонта всегда должны выполняться **авторизованными сервисными** агентами. Производитель не несет ответственности за любой ущерб, который может возникнуть в результате действий неуполномоченных лиц.
 - Не используйте изделие, если оно неисправно или имеет какие-либо видимые повреждения.
 - Убедитесь, что функциональные переключатели продукта выключены после каждого использования.
 - Если изделие передается кому-то еще для целей личного или последующего использования, необходимо также предоставить руководство пользователя, этикетки и другие соответствующие документы и детали.
 - Для установки изделия свяжитесь с авторизованным сервисным центром. Гарантийный срок начинается после установки.
 - Изделие должно быть установлено квалифицированным специалистом в соответствии с действующими нормативными актами для применения гарантии.



1.2 Электробезопасность

- Чтобы ваше изделие было готово к использованию, сначала укажите место установки и выполните электроустановку. Затем позвоните в ближайший авторизованный сервисный центр.

- Если изделие вышло из строя, его нельзя эксплуатировать, если оно не будет отремонтировано сотрудником авторизованного сервисного центра. Существует риск поражения электрическим током!
- Не включайте вытяжку, пока она не будет установлена.
- Если в вашем изделии есть вилка, никогда не прикасайтесь к ней мокрыми руками! Никогда не отключайте вилку, потянув за кабель, всегда вынимайте вилку, потянув за ее корпус.
- Питание прибора должно быть отключено во время монтажа, технического обслуживания, очистки и ремонта.
- Во избежание возникновения какой-либо опасности в случае повреждения электрический кабель должен быть заменен производителем, сервисным центром производителя или аналогичным квалифицированным специалистом.
- Если кабель поврежден, обратитесь в ближайший сервисный центр и установите новый.
- Если в вашем изделии есть вилка, не выполняйте электрические соединения, отсоединяя вилку во время установки. Соединения, выполненные путем отключения, делают гарантию на изделие недействительной и представляют угрозу для безопасности пользователя.
- Не размещайте сетевой шнур рядом с нагревателями. Кабель может расплавиться, что вызовет пожар.
- Если в вашем изделии нет кабеля, используйте только соединительный кабель, указанный в разделе «Технические характеристики».
- Любые работы с электрическим оборудованием и системами должны выполняться только уполномоченными и квалифицированными специалистами.
- В случае повреждения выключите изделие и отключите его от электросети. В случае повреждения выключите изделие и отключите его от электросети.
- Убедитесь, что номинал предохранителя совместим с продуктом.
- Никогда не мойте прибор путем разбрызгивания или заливания воды! Существует риск поражения электрическим током!



1.3 Техника безопасности при работе с изделием

- Высота между нижней поверхностью вытяжки и верхней поверхностью плиты должна быть не менее 650 мм для газовых плит и 500 мм для электрических плит.
- (Для модели В-С) В электрических плитах самая высокая производительность в изделии достигается за счет высоты 550 мм.
- Не прикасайтесь к лампам вытяжки после ее долгого использования. Горячие лампы могут обжечь руку.
- Не эксплуатируйте прибор без фильтра улавливания масла. Не снимайте фильтры во время работы прибора.
- Не допускайте сильное пламя под изделием. В противном случае масло в фильтре-маслоуловителе может воспламениться, вызвав пожар.
- Включайте изделие после размещения кастрюль, сковородок и т. д. на плите. В противном случае повышение температуры может привести к деформации некоторых частей изделия.
- Выключите плиту, прежде чем снимать кастрюли, сковородки и т. д.
- Не храните под вытяжкой легковоспламеняющиеся материалы.
- Не подвергайте прибор воздействию открытого пламени. Это может привести к возгоранию масла, накапливающегося в фильтре. Не эксплуатируйте прибор без фильтра.
- Не оставляйте плиту без присмотра во время приготовления жареных продуктов, во время приготовления масло может загореться и вызвать пожар. Поэтому следите за одеждой и шторами.
- Если очистка не выполняется своевременно, вытяжка может представлять опасность возгорания.
- (Для моделей А и В) Включите вытяжку еще на 15 минут после процесса приготовления или жарки, чтобы тщательно очистить кухонный воздух от запахов и паров, образующихся во время приготовления.
- В помещении должна быть обеспечена надлежащая вентиляция при одновременном использовании газовых или других топливных приборов во время использования вытяжки с плитой. (не приме-

- няется только для приборов, которые выпускают воздух обратно в помещение).
- Приборы для сжигания газа или жидкого топлива, такие как обогреватели помещений, которые находятся в той же среде, что и вытяжка, должны быть полностью изолированы от выпускаемого воздуха этого изделия, или они должны быть герметичными.
 - При наличии другого прибора, работающего на жидком топливе или газообразном топливе требуется надлежащая вентиляция рабочей среды.
 - Если есть другой прибор, работающий не на электроэнергии, в той же среде, что и вытяжка, отрицательное давление в помещении должно быть не более 0,04 мбар, чтобы выхлоп другого прибора не был втянут обратно в помещение вытяжкой.
 - Не подключайтесь к дымоходам с подключенной нагревательной плитой, дымоходам, из которых удаляются отработанные газы, или дымоходам с поднимающимся пламенем. Соблюдайте местные правила по очистке отходящего воздуха.
 - При подключении дымохода к изделию необходимо использовать трубы диаметром 120 мм. Трубное соединение должно быть как можно короче и иметь мало изгибов.
 - Легко воспламеняющиеся и горючие материалы не должны подвешиваться на ручках вытяжки.
 - Наша компания не несет ответственности за проблемы, которые возникают из-за несоблюдения каких-либо из вышеуказанных предупреждений.
 - Имеется риск возникновения пожара, если очистка осуществляется с нарушением инструкций.
 - Под вытяжкой не должно быть открытого пламени. (например, фламбе)
 - **Предостережение:** Доступные детали могут нагреваться при использовании с плитой.
 - При нормальном использовании рекомендуется чистить фильтр один раз в месяц.

1.4 Использование по назначению

- Данное устройство предназначено для домашнего использования. Коммерческое использование приведет к аннулированию гарантии.
- Производитель не несет ответственности за какие-либо повреждения, возникшие в результате неправильного использования устройства или обращения с ним.
- Срок службы приобретенного вами устройства составляет 10 лет. Изготовитель должен предоставить необходимые запасные части для изделий, которые будут работать в соответствующих условиях в течение этого периода.

1.5 Безопасность детей, уязвимых лиц и домашних животных

- Держите детей подальше от устройства, когда оно работает.
- Дети не должны играть с устройством. Детям запрещено очищать и обслуживать устройство, за исключением детей под надзором взрослых.
- Данное устройство не предназначено для пользования людьми с ограниченными

физическими, сенсорными или умственными способностями (включая детей), если они не находятся под наблюдением или не получают необходимых инструкций.

- Упаковочные материалы опасны для детей. Храните упаковочные материалы в недоступном для детей месте или утилизируйте их в соответствии с инструкциями по утилизации отходов.
- Электроприборы представляют опасность для детей. Держите детей подальше от изделия во время его эксплуатации и не позволяйте им играть с изделием.

1.6 Безопасность при транспортировке

- Отключите устройство от сети перед транспортировкой.
- Не кладите на вытяжку другие предметы и не переносите ее в вертикальном положении.
- Если необходимо транспортировать устройство, оберните его упаковочным материалом с пузырьковой пленкой или плотным картоном и вплотную заклейте его лентой. Надежно закрепите изделие с помощью ленты, чтобы предотвратить повреждение съемных или движущихся частей устройства.

- Визуально убедитесь, что отсутствуют повреждения, которые могли возникнуть во время транспортировки.

2 Руководство по окружающей среде

2.1 Директива по отходам

2.1.1 Соответствие требованиям Директивы WEEE (директива ЕС об отходах электрического и электронного оборудования) и утилизация отработавшего прибора

Данный продукт соответствует Директиве ЕС WEEE (2012/19/EU). Данный прибор имеет классификационный знак для отработанного электрического и электронного оборудования (WEEE).



Данное изделие изготовлено с использованием деталей и материалов высокого качества, которые после переработки могут использоваться повторно. Следовательно,

запрещается выбрасывать отходы устройства вместе с бытовыми и другими отходами после окончания срока эксплуатации. Необходимо сдавать их в пункт сбора для переработки отходов электрического и электронного оборудования. Вы можете узнать об этих пунктах

сбора в местной администрации. Утилизация прибора надлежащим образом помогает предотвратить негативные последствия для окружающей среды и здоровья человека.

Соответствие требованиям Директивы RoHS (директива об ограничении использования некоторых вредных веществ в электрическом и электронном оборудовании):

Приобретенный Вами прибор соответствует требованиям Директивы RoHS EC (2011/65/EU). В нем не содержится вредных и запрещенных материалов, указанных в данной Директиве.

2.2 Информация об упаковочном материале

Материалы упаковки устройства произведены из перерабатываемого сырья в соответствии с нашими Национальными нормами по защите окружающей среды. Не утилизируйте упаковочные отходы вместе с бытовыми или иными отходами, отнесите их в пункты сбора упаковочных материалов, обозначенные местными органами власти.

3 Регулирование отходов

3.1 Описание изделия

RU

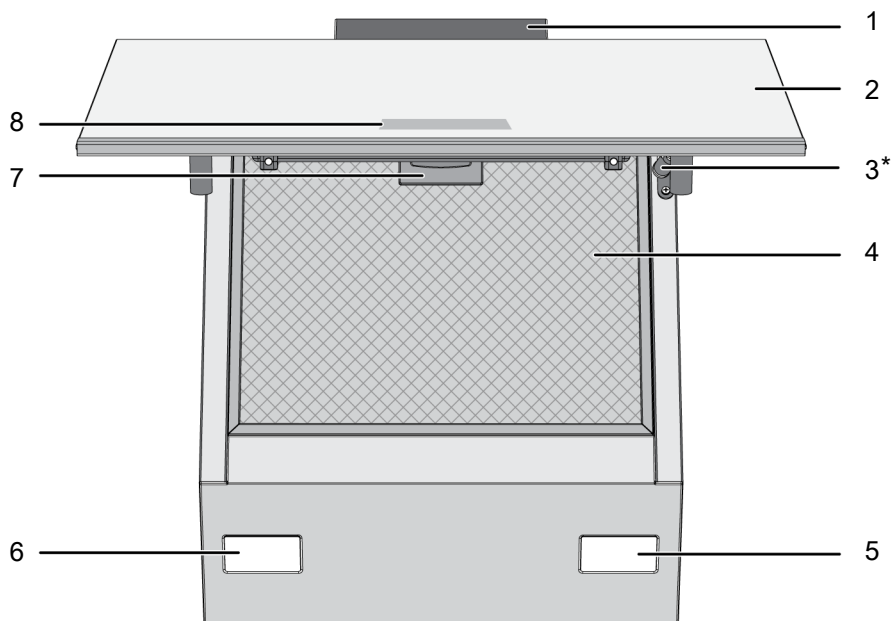

1 Корпус вытяжки

3 Демпфер

5 Лампа

7 Фиксатор алюминиевого фильтра

2 Стеклопанель крышки вытяжки

4 Алюминиевый фильтр

6 Лампа

8 Панель управления

* Зависит от модели. Может не быть не доступен для вашего устройства.

3.2 Аксессуары для устройства

В зависимости от модели устройства, поставляемый аксессуар может варьироваться. Аксессуары, описанные в руководстве пользователя, могут быть недоступны в вашем изделии.

Установка на стену

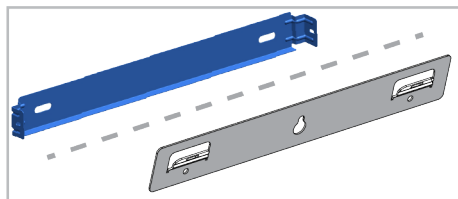

Переходник воздуховода

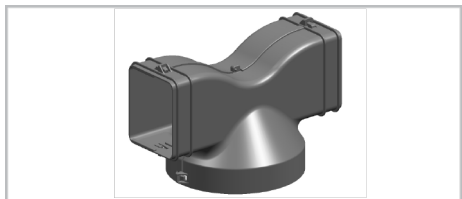

Адаптер подключения дымохода

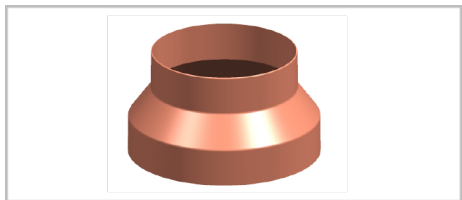

Крышки для предотвращения обратного воздушного потока

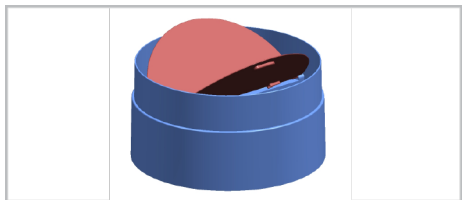

3.3 Технические характеристики

Внешние размеры устройства (высота/ширина/глубина)	min. 910 - max. 1138 /595 /419
Напряжение/частота	220-240 V ~1N; 50 Hz
Общая потребляемая мощность	max. 300 W
Мощность всасывания	700-720 м3/ч
Диаметр воздуховыпускной трубы	120-150 mm

Класс защиты - I
Степень защиты IP 44

Управление	
Модель А	3 уровня
Модель В	3 уровня + Booster (интенсивный режим)
Модель С	3 уровня + Booster (интенсивный режим)



Технические характеристики могут быть изменены без предварительного уведомления для улучшения качества устройства.



Рисунки в этом руководстве являются схематичными и могут не полностью соответствовать вашему устройству.



Значения, указанные на этикетках устройства или в сопроводительной документации, получены в лабораторных условиях в соответствии с действующими стандартами. В зависимости от условий эксплуатации и окружающей среды, эти значения могут варьироваться.

4 Использование вытяжки

Вытяжка имеет двигатель с различными скоростями. Для хорошей производительности мы рекомендуем использовать низкие скорости в нормальных условиях и высокие скорости в случае сильного запаха и конденсации паров.



Если питание отключается при активных включенных программах в вытяжке, программа отменяется.

МОДЕЛЬ А

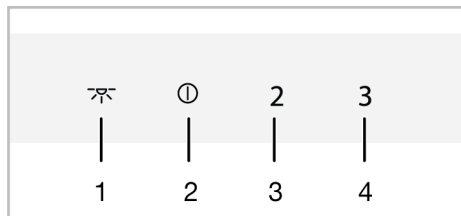

- 1 Символ освещения
- 2 Кнопка включения/выключения / Скорость 1
- 3 Кнопка скорости 2
- 4 Кнопка скорости 3

МОДЕЛЬ В

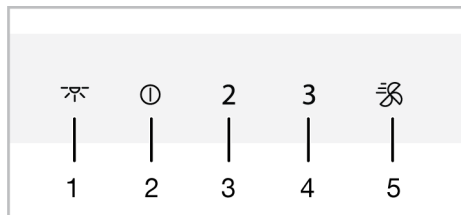

- 1 Символ освещения
- 2 Кнопка включения/выключения / Скорость 1
- 3 Кнопка скорости 2
- 4 Кнопка скорости 3
- 5 Кнопка интенсивного режима

МОДЕЛЬ С

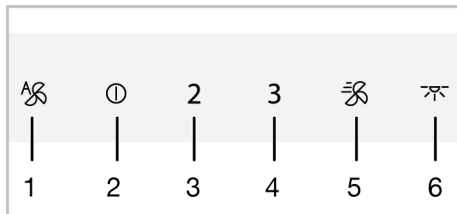

- 1 Кнопка автоматического режима
- 2 Кнопка включения/выключения / Скорость 1
- 3 Кнопка скорости 2
- 4 Кнопка скорости 3
- 5 Кнопка интенсивного режима
- 6 Символ освещения

Эксплуатация вытяжки

1. Коснитесь клавиши уровня скорости, которую вы выбрали для управления вытяжкой.
⇒ Загорится кнопка установки уровня скорости.
2. Вы можете коснуться других клавиш уровня скорости, чтобы изменить уровень скорости.



После включения устройство будет работать в течение максимум 6 часов, если не будет нажата ни одна кнопка.



Выключение вытяжки

1. Чтобы выключить вытяжку, снова нажмите на кнопку уровня, на котором работает вытяжка, или кнопку ①.



Если вы нажмете на кнопку ① с любой активной функцией, кроме лампы, то функция будет отменена.



Включение режима интенсивной вентиляции (Booster) (для моделей В и С)

1. Нажмите кнопку  один раз, чтобы запустить вытяжку в режиме интенсивной вентиляции.
 - ⇒ Режим интенсивной вентиляции запускается и работает в течение максимум 10 минут. В течение этого времени загорается кнопка . Через 10 минут устройство продолжает работать на скорости 3, и загорается кнопка скорости 3.



В режиме интенсивной вентиляции при касании любой клавиши скорости она возвращается к этому уровню скорости и продолжает работать.

Эксплуатация лампы

1. Нажмите кнопку , чтобы включить освещение.
 - ⇒ Загорается освещение вытяжки. (Для моделей В и С) Если вы снова коснетесь кнопки  в течение первой 1 минуты, лампа продолжит гореть при низком уровне освещенности. Если вы коснетесь ее снова через 1 минуту после включения лампы, она выключится.



Лампы освещения работают не более 12 часов.

Выключение лампы



1. Через минуту после включения лампы вытяжки вы можете выключить ее, снова коснувшись кнопки .



(Для моделей В и С) Если вы снова коснетесь кнопки  и будете удерживать ее в течение 1 минуты после включения лампы, лампа переключится на уровень низкой освещенности.

Настройка цвета подсветки лампы (для моделей В и С)

Вы можете использовать цвет ламп подсветки вытяжки в 3-х различных оттенках.

1. При включенной лампе вытяжки нажмите кнопку  более чем на 2 секунды.
 - ⇒ Лампа меняет цвет на другой.
2. Если вы продолжите удерживать кнопку , он будет меняться на следующий цвет через каждые 2 секунды. Для сохранения желаемого цветового оттенка не удерживайте кнопку , когда лампа находится в этом цветовом оттенке. Цветовой оттенок будет автоматически активирован.



Светлый оттенок можно изменить только при высокой интенсивности света лампы.



В случае отключения электроэнергии ваша вытяжка будет помнить набор оттенков цвета, а лампа будет работать в цвете, который был установлен в последний раз.

Автоматический режим (для модели С)

Ваша вытяжка измеряет температуру воздуха на кухне и воздуха, поступающего из варочной панели, с помощью датчика. В автоматическом режиме она определяет требуемые уровни для температуры воздуха из варочной панели, чтобы соответствовать температуре воздуха на кухне, и работает на уровнях, определяемых автоматически.

1. Чтобы включить автоматический режим, коснитесь кнопки .
 - ⇒ Автоматический режим активируется и работает до тех пор, пока температура воздуха из варочной панели не будет равна температуре окружающей среды. Когда температура выравнивается, она автоматически от-

ключается. Для повторного включения необходимо снова включить автоматический режим.



Когда автоматический режим активен, автоматический режим будет отменен при включении и выключении изделия на любой скорости.

2. Чтобы выключить автоматический режим на раннем этапе, нажмите кнопку  еще раз.



Если вы откроете крышку изделия при включенном автоматическом режиме, его производительность уменьшится. Не открывайте крышку, когда активирован автоматический режим.



Если разность температур окружающей среды возникает даже при неработающей варочной панели в автоматическом режиме, датчик температуры в изделии обнаруживает разницу, и изделие может начать работать со скоростью 2 или 3 в зависимости от разности. В этом случае автоматический режим будет отключен при выравнивании разности температур.



Не используйте автоматический режим, когда ваша варочная панель не работает.

Режим очистки воздуха (для моделей В и С)

Вы можете использовать режим очистки воздуха, чтобы устранить запах в вашем доме в течение длительного времени на низком уровне.

1. Нажмите кнопку скорости 1 более чем на 3 секунды.

⇒ Активирован режим очистки воздуха. Световой индикатор кнопки скорости 1 мигает, когда активен режим очистки воздуха.

2. Режим очистки воздуха будет работать на скорости 1 в течение 10 минут за 1 час и выключится на 50 минут. Если не отключить режим очистки воздуха, он будет оставаться включенным в течение 10 минут, затем будет выключаться на 50 минут каждый час в течение 24 часов.



Когда режим очистки воздуха активен, он автоматически отменяется при нажатии любой клавиши, за исключением клавиши лампы. Ваша вытяжка продолжает работать при нажатой клавише.

Предупреждение о заполнении алюминиевого фильтра

Световой индикатор кнопки скорости 2 мигает через каждые 100 часов работы. В этом случае необходимо очистить алюминиевый фильтр. После очистки лампа предупреждения кнопки скорости 2 не выключается автоматически. При нажатии кнопки скорости 2 и удерживании ее в течение более 3 секунд предупреждение о заполнении алюминиевого фильтра сбрасывается, и лампа выключается.



Предупреждение не отменяется, если питание отключается, когда вытяжка выдает предупреждение о заполнении алюминиевого фильтра. Когда питание восстанавливается, предупреждение сохраняется при мигании кнопки скорости 2.



Если вы запускаете вытяжку на любом уровне скорости с предупреждением о заполнении алюминиевого фильтра, предупреждение не появится, пока вытяжка работает. Когда вы выключите вытяжку, предупреждение о заполнении снова начнет мигать.



Если отключить предупреждение без очистки алюминиевого фильтра, время работы 100 часов будет сброшено и начнется заново. В конце следующих 100 часов вытяжка снова выдаст предупреждение.

Предупреждение о заполнении угольного фильтра (для изделий с угольным фильтром)

Световой индикатор кнопки скорости 2 мигает через каждые 100 часов работы. В этом случае необходимо заменить угольный фильтр. Для этого обратитесь в авторизованный сервисный центр. После замены лампа предупреждения кнопки скорости 2 не выключается автоматически. При нажатии кнопки скорости

2 и удерживании ее в течение более 3 секунд предупреждение о заполнении угольного фильтра сбрасывается, и лампа выключается.



Предупреждение не отменяется, если питание отключается, когда вытяжка выдает предупреждение о заполнении угольного фильтра. Когда питание восстанавливается, предупреждение сохраняется при мигании кнопки скорости 2.



Если вы запускаете вытяжку на любом уровне скорости с предупреждением о заполнении угольного фильтра, предупреждение не появится, пока вытяжка работает. Когда вы выключите вытяжку, предупреждение о заполнении снова начнет мигать.



Если отключить предупреждение без замены угольного фильтра, время работы 100 часов будет сброшено и начнется заново. В конце следующих 100 часов снова выдается предупреждение.

5 Техническое обслуживание и чистка

5.1 Общая информация об очистке

Общие предупреждения

- При регулярной очистке срок службы устройства увеличивается, а часто возникающие проблемы сокращаются.
- Перед началом работ по техническому обслуживанию и очистке отсоедините изделие от источника электроэнергии. Существует опасность поражения электрическим током!
- Некоторые моющие и чистящие средства могут повредить поверхность. Не используйте абразивные моющие средства, чистящие порошки и кремы или острые предметы во время чистки.
- Не используйте паровые моющие средства для чистки.

Очистка продукта

- Продукт нужно тщательно чистить после каждого использования. Таким образом, остатки пищи легко и быстро удаляются, а остатки еды не сгорают при повторном использовании продукта.
- Для очистки прибора не требуется специальное чистящее средство. Необходимо очистить с использованием моющего средства для посуды и теплой воды с помощью мягкой ткани или губки, а затем вытереть сухой тканью.
- Не используйте кислотные или хлорсодержащие чистящие средства при чистке поверхностей и ручек из нержавеющей стали. Очистите с помощью мягкой мыльной ткани и жидкого

(не царапающего) моющего средства, стараясь протирать в одном направлении.

- На задней стороне стеклянной крышки изделия установлены датчики. Не повредите эти датчики во время очистки. (для модели С)

5.2 Алюминиевый фильтр

Этот фильтр служит для удержания частиц масла в воздухе. **При нормальном использовании рекомендуется чистить фильтр один раз в месяц.** Для достижения этой цели требуется следующее:

1. Снимите алюминиевые фильтры.
2. Промойте фильтры в воде с помощью жидкого моющего средства и установите на место после сушки.

Алюминиевые фильтры могут менять цвет при стирке; это нормально и не требует замены фильтров.

 Вы также можете промыть алюминиевый фильтр в стиральной машине. (макс. 70 °C)

Снятие алюминиевых фильтров

1. Откройте крышку вытяжки в верхнем направлении и потяните алюминиевый фильтр вниз, как показано на рисунке.

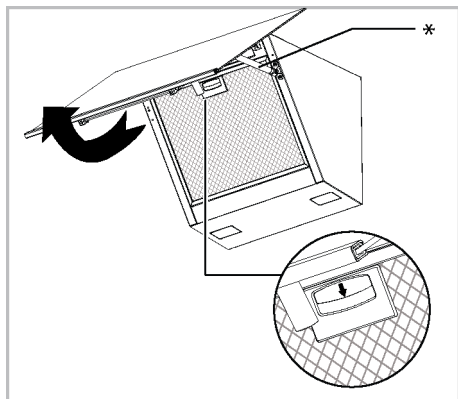

* Демпфер опционально. Он может быть недоступен в вашем продукте.

2. Аккуратно потяните фильтр к себе и вверх, чтобы извлечь его из паза.

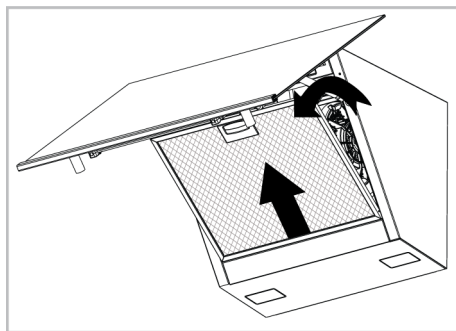

3. Установите алюминиевый фильтр в паз после промывки, выполнив описанные выше действия в обратном порядке.

5.3 Освещение вытяжки

В случае выхода из строя лампы в вытяжке обратитесь к местному дилеру или в службу поддержки покупателей для замены лампы.

5.4 Угольный фильтр (использование без дымохода)

Общие предупреждения

- Если вы установили изделие без дымохода, при нормальном использовании угольные фильтры следует заменять каждые 4 месяца. Вы можете приобрести угольный фильтр в авторизованных сервисах.
- Никогда не мойте угольный фильтр.
- Если вы не будете соблюдать правила очистки и замены фильтров вытяжки, вы можете вызвать пожар.

Снятие угольных фильтров

1. Откройте стеклянную крышку вытяжки и снимите алюминиевый фильтр.
2. Открутите угольные фильтры справа и слева от держателя двигателя.

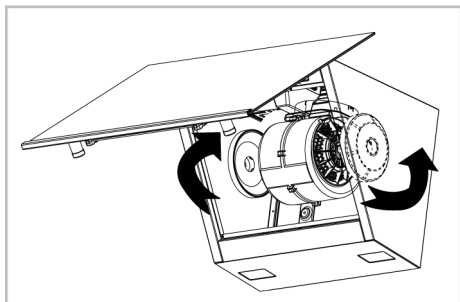

3. Поместите проушины новых угольных фильтров в проушины на держателе двигателя и поверните их по часовой стрелке, чтобы защелкнуть их на месте.

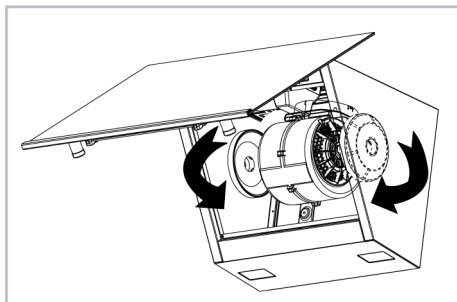

4. Закройте стеклянную крышку после установки алюминиевого фильтра.

6 Устранение неполадок

Если после выполнения инструкций этого раздела неисправность не удалось решить, обратитесь к вашему продавцу или в авторизованную мастерскую. Ни в коем случае не пытайтесь отремонтировать изделие самостоятельно.

Изделие не работает.

- Возможно, предохранитель неисправен или перегорел. >>> Проверьте предохранители в блоке предохранителей. При необходимости замените их или активируйте повторно.
- Изделие не может быть подключено к сети. >>> Проверьте, подключен ли продукт к розетке или нет.
- Кнопка скорости может быть не активирована. >>> Нажмите/коснитесь нужной кнопки скорости.

- Возможно, нет напряжения. >>> Убедитесь в наличии напряжения в сети и проверьте предохранители в блоке предохранителей. При необходимости замените предохранители или повторно подключите их.

Индикатор вытяжки не горит.

- Лампа вытяжки может быть неисправной. >>> Обратитесь к местному дилеру, у которого вы приобрели изделие, или в отдел обслуживания покупателей.
- Возможно, нет напряжения. >>> Убедитесь в наличии напряжения в сети и проверьте предохранители в блоке предохранителей. При необходимости замените предохранители или повторно подключите их.

Изготовитель: «Arcelik A.S.»

Юридический адрес: Караач Джаддеси № 2-6 34445 Сютлюдже Стамбул, Турция
(Karaağaç Caddesi No:2-6 Sütlüce, 34445, Turkey)

Произведено в Турции

Импортер на территории РФ: ООО "Ай Эйч Пи Апплаенсес Сейлс"

Юридический адрес: 125040, Россия, г.Москва, вн.тер.г.муниципальный округ Беговой, Ленинградский пр-кт,
д.15, стр.10, этаж 1.

Информацию о сертификации продукта Вы можете уточнить, позвонив на горячую линию
8-800-3333-887.

Дата производства включена в серийный номер продукта, указанный на этикетке, расположенной на продукте, а именно: первые две цифры серийного номера обозначают год производства, а последние две – месяц.
Например, "10-100001-05" обозначает, что продукт произведен в мае 2010 года.

Изготовитель оставляет за собой право на внесение изменений в конструкцию, дизайн и комплектацию электроприбора.

Қош келдіңіз!

Құрметті тұтынушы,

Hotpoint өнімін таңдағаныңызға рахмет. Біз өніміңіздің жоғары сапада және озық технологиямен жасала отырып, сізге ең жақсы өнімділікті қамтамасыз еткенін қалаймыз. Сондықтан өнімді пайдаланар алдында, осы нұсқаулықты және берілген кез келген басқа құжатты мұқият оқып шығыңыз.

Осы пайдаланушы нұсқаулығында көрсетілген барлық ақпарат пен ескертулерді есіңізде сақтаңыз. Осылайша, өзіңізді және өніміңізді орын алуы мүмкін қауіптерден қорғайсыз. Пайдаланушы нұсқаулығын сақтаңыз. Өнімді басқа біреуге берсеңіз, оны нұсқаулықпен бірге беріңіз. Бұл нұсқаулықта өніміңіздің кепілдік шарттары, пайдалану және ақауларды жою әдістері берілген.

Осы пайдаланушы нұсқаулығындағы белгілер және олардың сипаттамалары:



Өлімге немесе жарақатқа себеп болуы мүмкін қауіп.



Маңызды ақпарат немесе пайдалану бойынша пайдалы кеңестер.



Пайдаланушы нұсқаулығын оқыңыз.



Ыстық бет ескертуі.

ЕСКЕРТПЕ Өнім немесе оның қоршаған ортасына материалдық зақым алып келуі мүмкін қауіп.

E

Arçelik A.Ş.

Karaağaç caddesi No:2-6
34445 Sütlüce/Istanbul/TURKEY

Made in TURKEY

Мазмұны

1 Қауіпсіздік туралы нұсқаулар	42
1.1 Жалпы қауіпсіздік	42
1.2 Электр қауіпсіздігі	43
1.3 Өнім қауіпсіздігі	44
1.4 Пайдалану мақсаты	46
1.5 Балалар, әлсіз адамдар және үй жануарлары қауіпсіздігі	46
1.6 Тасымалдау қауіпсіздігі	47
2 Қоршаған ортаға қатысты нұсқаулық.....	47
2.1 Қалдықтар туралы директива	47
2.1.1 WEEE директивасының талаптарына сәйкестік және қалдық өнімді қоқысқа лақтыру	47
2.2 Қаптама туралы ақпарат.....	47
3 Өніміңіз	48
3.1 Өнім ақпараты	48
3.2 Өнім аксессуарлары	48
3.3 Техникалық сипаттамалар.....	50
4 Ауа сорғышты пайдалану	51
5 Техникалық қызмет көрсету және тазалау	54
5.1 Тазалау туралы жалпы ақпарат	54
5.2 Алюминий сүзгі	54
5.3 Ауа сорғыш шамы.....	55
5.4 Көміртекті сүзгі (түтін құбырынсыз пайдалану)	55
6 Ақауларды жою	56



1 Қауіпсіздік туралы нұсқаулар

- Бұл бөлім жеке жарақат немесе материалдық зақым қауіпінің алдын алуға қажетті сақтық шараларды қамтиды.
- Егер өнім басқа адамға жеке пайдалану үшін немесе екінші пайдаланушысы ретінде берілетін болса, пайдаланушы нұсқаулығы, өнім жапсырмалары және басқа да тиісті құжаттар мен бөлшектер бірге берілуі керек.
- Біздің компания осы нұсқауларды орындамаған жағдайда орын алуы мүмкін зақымдар үшін жауапты емес.
- Бұл нұсқауларды орындамау кез келген кепілдіктің күшін жояды.
- Орнату және жөндеу жұмыстарын әрқашанда өндіруші, уәкілетті қызмет көрсету орталығы немесе немесе импорттаушы компания белгілейтін тұлға жасауы керек.
- Тек түпнұсқа қосалқы бөлшектер мен аксессуарларды пайдаланыңыз.
- Осы пайдаланушы нұсқаулығында нақты көрсетілмеген болса, өнімнің құрамдасын жөндемеңіз немесе ауыстырмаңыз.

- Өнімге ешқандай техникалық өзгерістер жасамаңыз.



1.1 Жалпы қауіпсіздік

- Бұл өнімді 8 немесе одан жоғары жастағы балалар және физикалық, сенсорлық немесе ақыл-ой қабілеттері дамымаған немесе тәжірибесі мен білімі жеткіліксіз адамдар бақылауда болған жағдайда немесе қауіпсіз пайдалану және қауіптер туралы нұсқаулық жүргізілген жағдайда пайдалана алады. Балалар құрылғымен ойнамауы керек. Балалар тазалауды және пайдаланушылық техникалық қызмет көрсетуді қадағалаусыз орындамаулары керек.
- **Улану қаупі!** Құрылғы жұмыс істеп тұрғанда, ауа үйдің ішінен тартылады. Тиісті желдету қамтамасыз етілмесе, ауа ағыны пайда болады және үйдегі жану нәтижесінде бөлінетін қалдықтар мен улы газдар қайтадан сіңіріледі. Өнімді ауа айналымын қамтамасыз ететін және улы газ шығаруы мүмкін өнімдермен (ағаш, газ, отын және көмір

- пештері, қазандықтар, су жылытқыштар және т.б.) бірге пайдаланбаңыз.
- Ғимаратыңыздың желдету және түтін шығару жүйесінің сәйкестігін уәкілетті тұлғалардан тексеріңіз.
 - Қауіпсіздігіне жауапты тұлғаның қадағалауынсыз немесе нұсқауынсыз бұл өнімді физикалық, сенсорлық немесе ақыл-ой қабілеті шектеулі немесе білімі немесе тәжірибесі жоқ адамдарға (соның ішінде балалар) пайдалануға болмайды. Балалардың өніммен ойнамауын қадағалау қажет. Балалар тазалауды және пайдаланушылық техникалық қызмет көрсетуді қадағалаусыз орындамаулары керек.
 - Орнату және жөндеу жұмыстарын әрқашан **Уәкілетті қызмет көрсету орталығының** өкілі жасауы керек. Рұқсат етілмеген адамдар жасаған әрекеттер нәтижесінде орын алуы мүмкін зияндар үшін өндіруші жауапкершілік көтермейді.
 - Егер өнімде ақаулық болса немесе көзге көрінетін зақым болса, оны пайдаланбаңыз.
 - Әр пайдаланған сайын, өнім функциясының тұтқалары өшірілгенін тексеріңіз.
 - Егер өнім басқа адамға жеке пайдалану үшін немесе екінші пайдаланушысы ретінде берілетін болса, пайдаланушы нұсқаулығы, өнім жапсырмалары және басқа да тиісті құжаттар мен бөлшектер бірге берілуі керек.
 - Өнімді орнату үшін уәкілетті қызмет көрсету орталығына хабарласыңыз. Кепілдік шарты осы процестен кейін басталады.
 - Кепілдікті қолдану үшін өнімді қолданыстағы ережелерге сәйкес білікті адам орнатуы керек.
-  **1.2 Электр қауіпсіздігі**
- Өнімді пайдалануға дайындау үшін алдымен электр монтажи жасалған орнату орнын қамтамасыз етіңіз. Содан кейін, маңайдағы Уәкілетті қызмет көрсету орталығына хабарласыңыз.
 - Егер өнімде ақаулық пайда болса, оны Уәкілетті қызмет көрсету орталығының өкілі жөндегенше пайдалануға болмайды. Электр тоғының соғу қаупі бар!
 - Ауа сорғышты орнатқаннан кейін ғана электр көзіне қосыңыз.
 - Егер өнімнің қуат ашасы болса, оны дымқыл қолмен ұстамаңыз, Ешқашан ашаны

- сымынан тартып суырмаңыз, оны әрқашан ашаның басын ұстап суырыңыз.
- Орнату, техникалық қызмет көрсету, тазалау және жөндеу жұмыстары кезінде құрылғы қуаты өшірілуі керек.
 - Зақымданған жағдайда, кез келген қауіптің алдын алу үшін электр сымын өндіруші, өндірушінің қызмет көрсету орталығы немесе тиісті білікті адам ауыстыруы керек.
 - Егер сым зақымдалса, маңайдағы қызмет көрсету орталығына хабарласып, жаңа сымға ауыстырыңыз.
 - Өнімде штепсельдік аша болса, орнату кезінде электр қосылымдарын ашаны кесу немесе алып тастау арқылы жасамаңыз. Ашаның бас жағын кесу арқылы жасалған қосылымдар өнімнің кепілдігінің күшін жояды және пайдаланушы қауіпсіздігіне қауіп төндіреді.
 - Қуат сымын жылытқыштардың жанына орнатпаңыз. Сым етіп, өрт шығуы мүмкін.
 - Егер өнімде сым болмаса, тек «Техникалық сипаттамалар» бөлімінде көрсетілген қосқыш сымды пайдаланыңыз.

- Электр жабдықтары мен жүйелеріндегі кез келген жұмысты тек уәкілетті және білікті адамдар орындауы керек.
- Өнім қандай да бір зақым алса, оны өшіріп, электр қуатының көзінен ажыратыңыз. Бұл әрекетті орындау үшін үйдегі сақтандырғышты өшіріңіз.
- Сақтандырғыш көрсеткіші өніммен үйлесімді екеніне көз жеткізіңіз.
- Құрылғыны ешқашан суды шашу немесе төгу арқылы жумаңыз! Электр тоғының соғу қаупі бар!



1.3 Өнім қауіпсіздігі

- Ауа сорғыштың төменге беті мен пештің жоғарғы бетінің арасындағы биіктік газ плитасы үшін 650 мм-ден және электрлік плитасы үшін 500 мм-ден кем болмауы тиіс.
- (B-C үлгісі үшін) Электр плиталарында ең жоғарғы өнімділікке қол жеткізу үшін биіктікті 550 мм ретінде қалдыру керек.
- Ауа сорғыш ұзақ уақыт бойы жұмыс істесе, ауа сорғыштың шамдарын тиіменіз. Ыстық шамдар қолыңызды күйдіруі мүмкін.

- Құрылғыны май ұстайтын сүзгісіз пайдаланбаңыз. Құрылғы жұмыс істеп тұрған кезде сүзгілерді алмаңыз.
- Өнімнің астына биіктігі жоғары от жасамаңыз. Әйтпесе, май ұстағыштағы май жанып, өрт шығуы мүмкін.
- Пештерге кәстрөлдерді, табаларды және т.б қойған соң қосыңыз. Әйтпесе, ыстық жылу өнімнің кейбір бөлшектерінің деформациясын тудыруы мүмкін.
- Кәстрөлдерді, табаларды, т.б. алу алдында пешті өшіріңіз.
- Ауа сорғыштың астына оңай тұтанатын заттарды қоймаңыз.
- Құрылғыны ашық алау көзінен аулақ ұстаңыз. Ол сүзгідегі жиналған майдың жанып, өрт шығуына себеп болуы мүмкін. Құрылғыны сүзгісіз пайдаланбаңыз.
- Қуырылатын тағамдарды дайындау кезінде пешті қараусыз қалдырмаңыз, пісіру кезінде майлар жанып, өрт шығуы мүмкін. Сондықтан, маңайдағы киімдер мен перделерге аса назар аударыңыз.
- Егер тазалау жұмыстары уақытылы жүргізілмесе, ауа сорғыш өрт шығаруы мүмкін.
- (А және В үлгілері үшін) Асүйдегі ауаны пісіру кезіндегі иістер мен булардан тазалау үшін пісіру немесе қуыру процесінен соң, ауа сорғышты қосымша 15 минутқа қосыңыз.
- Пештің ауа сорғышы пайдаланылып жатқанда газ немесе басқа отынды жағатын құрылғылар бір уақытта пайдаланылған кезде бөлмеде тиісті ауа айналымы болуы тиіс. (Бөлмеге ауаны қайта айдайтын құрылғыларға қолданылмайды).
- Ауа сорғышпен бір бөлмеде болатын бөлме жылытқышы сияқты газ немесе отын жағатын құрылғылардың сыртқа шығаратын газдары өнімнен оқшаулануы тиіс.
- Айналада отын немесе газбен істейтін басқа құрылғылар болса, ортаны тиісті ауа айналымымен қамтамасыз ету керек.
- Ауа сорғышпен бір жерде электр қуатынан басқа қуатпен жұмыс істейтін басқа құрылғы болса, басқа құрылғыдан шығатын шығындар ауа сорғыш арқылы қайтадан бөлмеге сорылмауы үшін бөлмедегі теріс қысым ең көбі 0,04 мбар болуы тиіс.

- Жылыту пеші қосылымы бар түтін құбырларына, қалдық газ шығарылатын түтін құбырларына немесе от жалыны көтерілетін түтін құбырларына жалғамаңыз. Ауаны сыртқа шығаратын түтікті тазалау бойынша жергілікті ережелерге жүтініңіз.
- Өнімді түтін шығару түтігіне жалғау кезінде диаметрі 120 мм құбырларды пайдаланыңыз. Құбыр барынша қысқа әрі бұрылыстары аз болуы тиіс.
- Оңай тұтанатын және өртенетін заттар ауа сорғыштың тұтқаларына ілінбеуі керек.
- Жоғарыдағы ескертулерді елемеуден пайда болған мәселелерге біздің компания жауапкершілік алмайды.
- Егер тазалау жұмыстары нұсқаулыққа сәйкес орындалмаса, өрт шығу қаупі бар.
- Ауа сорғыштың астында ашық от болмауы тиіс. (мысалы: алау)
- **Сақтық ескерту:** Қолжетімді бөлшектер пешпен бірге пайдаланылған кезде қызып кетуі мүмкін.
- Қалыпты пайдалану кезінде сүзгіні айына бір рет тазалау ұсынылады.

1.4 Пайдалану мақсаты

- Бұл өнім үйде пайдалануға арналған. Коммерциялық мақсатта пайдалану кепілдік күшін жояды.
- Өндіруші дұрыс пайдаланбау немесе дұрыс қарамау салдарынан болған кез келген зақым үшін жауапкершілік көтермейді.
- Сатып алған өнімнің қызмет мерзімі 10 жыл. Өндіруші осы мерзімде қажетті қосалқы бөлшектерді қамтамасыз етеді.

1.5 Балалар, әлсіз адамдар және үй жануарлары қауіпсіздігі

- Өнім жұмыс істеп тұрғанда, балаларды одан аулақ ұстаңыз.
- Балалар өніммен ойнамауы керек. Қадағалайтын адам болмаса, балалар тазалау және техникалық қызмет көрсету жұмыстарын жасамауы тиіс.
- Бақылауда ұсталмаса немесе қажетті нұсқауларды алмаса бұл өнімді физикалық, сенсорлық немесе ақыл-ой қабілеті шектеулі адамдар (соның ішінде балалар) пайдаланбауы керек.

- Қаптама материалдары балалар үшін қауіпті. Қаптама материалдарын балалардан аулақ ұстаңыз немесе қалдықты өңдеу нұсқаулығына сәйкес қалдықтарға сұрыптаңыз.
- Электр өнімдері балалар мен үй жануарлары үшін қауіпті. Өнім жұмыс істеп тұрғанда, балаларды одан аулақ ұстаңыз және балаларға өніммен ойнауға жол бермеңіз.



1.6 Тасымалдау қауіпсіздігі

- Өнімді тасымалдаудан бұрын, оны қуат көзінен ажыратыңыз.

- Өнімнің үстіне еш нәрсе қоймаңыз және өнімді тігінен тасымалдаңыз.
- Өнімді тасымалдау керек болғанда, оны көпіршік орауышпен немесе жіңішке картонмен ораңыз және жақсылап скотчпен тартып ораңыз. Алынатын немесе қимылдайтын бөлшектердің және өнімнің зақымдануының алдын алу үшін өнімді жақсылап скотчпен тартып ораңыз.
- Өнім тасымалдау кезінде зақымданданбағанын тексеру үшін сыртын жақсылап қарап шығыңыз.

2 Қоршаған ортаға қатысты нұсқаулық

2.1 Қалдықтар туралы директива

2.1.1 WEEE директивасының талаптарына сәйкестік және қалдық өнімді қоқысқа лақтыру

Бұл EU WEEE директивасының (2012/19/EU) талаптарына сай. Бұл өнімде қалдық электр және электрондық жабдық (WEEE) классификациясының белгісі бар.



Бұл өнім қайта пайдалануға болатын және жоюға келетін жоғары сапалы бөлшектер мен материалдардан жасалған. Әйтсе де, қызмет мерзімі аяқталғанда, өнім қалдығын

үйдегі кәдімгі немесе басқа қалдықтармен бірге тастамаңыз. Оны электр және электрондық жабдықты жоятын жинау пунктіне алып барыңыз. Жинау пункттері туралы ақпаратты жергілікті әкімшіліктен

сұраңыз. Құрылғыны тиісті түрде қоқысқа лақтыру қоршаған ортаға және адамдардың денсаулығына ықтимал теріс салдарды болдырмайды.

RoHS директивасының талаптарына сәйкестік:

Сіз сатып алған өнім EU RoHS директивасының (2011/65/EU) талаптарына сай. Бұл директивада көрсетілген зиянды және тыйым салынған материалдарды қамтымайды.

2.2 Қаптама туралы ақпарат

Өнімнің қаптама материалдары ұлттық қоршаған орта туралы ережелерге сай қайта өңдеуге болатын материалдардан жасалған. Қаптама қалдықтарын тұрмыстық немесе басқа қалдықтармен бірге тастамаңыз, оны жергілікті билік белгілеген қаптама материалдарын жинау орындарына апарыңыз.

3 Өніміңіз

3.1 Өнім ақпараты

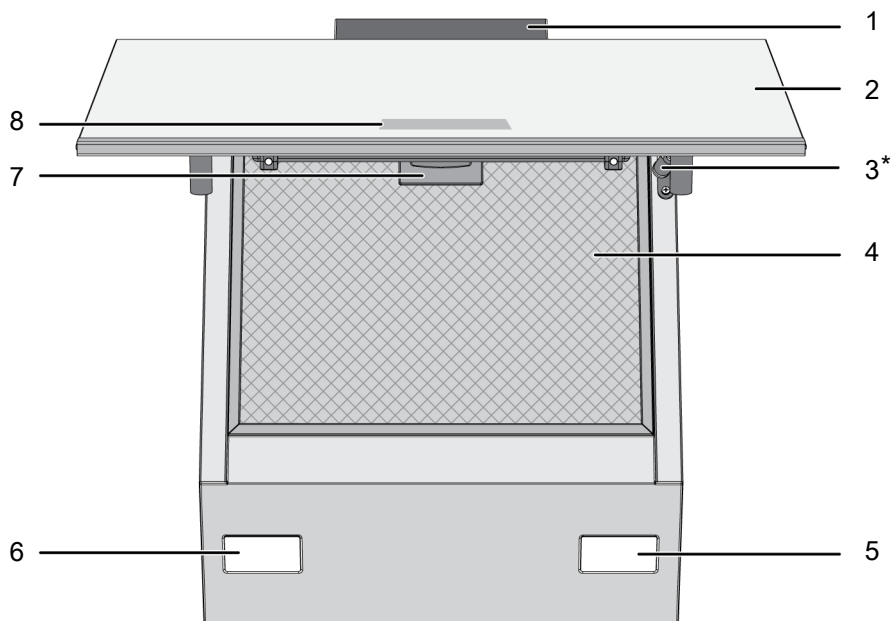

1 Ауа сорғыштың корпусы

3 Демпфер

5 Шам

7 Алюминий сүзгі құлпы

2 Ауа сорғыштың шыны қақпағы

4 Алюминий сүзгі

6 Шам

8 Басқару тақтасы

* Үлгіге байланысты Ол өніміңізде қолжетімді болмауы мүмкін.

3.2 Өнім аксессуарлары

Өнім үлгісіне байланысты бірге жүретін аксессуарлар ерекшеленеді. Пайдаланушы нұсқаулығында көрсетілген барлық аксессуарлар өніміңізбен бірге жүрмеуі мүмкін.

Қабырғаға бекіту бөлшегі

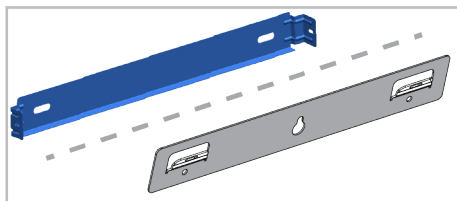

Ауа бағыттағышы

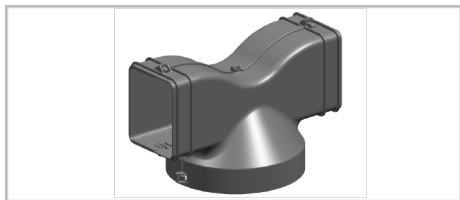

Түгін құбырына қосылу адаптері

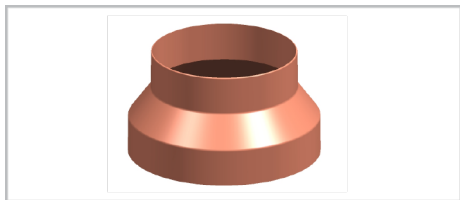

Ауаның кері айналымын болдырмайтын қақпақтар

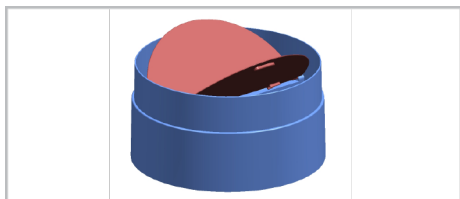

3.3 Техникалық сипаттамалар

Өнімнің сыртқы өлшемдері (биіктік/ені/тереңдігі) (мм)	min. 910 - max. 1138 /595 /419
Кернеу/жиілік	220-240 V ~1N; 50 Hz
Жалпы қуат тұтынысы	max. 300 W
Сору қуаты	700-720 м3/h
Ауа шығатын құбырдың диаметрі	120-150 mm

Басқару	
A үлгісі	3 деңгей
B үлгісі	3 деңгей + 1 booster
C үлгісі	3 деңгей + 1 booster



Техникалық сипаттама өнімнің сапасын жақсарту үшін алдын ала ескертусіз өзгертілуі мүмкін.



Осы нұсқаулықтағы суреттер схема жүзінде берілген және өніммен тура сәйкес келмеуі мүмкін.



Өнім жапсырмасында немесе бірге жүретін құжатта көрсетілген мәндер қатысты стандарттарға сәйкес зертханалық шарттарда алынған. Өнімнің пайдалану және қоршаған орта жағдайларына байланысты бұл мәндер әртүрлі болуы мүмкін.

4 Ауа сорғышты пайдалану

Ауа сорғыштың түрлі жылдамдықтары бар қозғалтқышы бар. Өнімділігін жақсарту үшін қалыпты жағдайда төменгі жылдамдықты және қатты иіс және бу конденсацияланғанда жоғары жылдамдықты пайдалануды ұсынамыз.



Ауа сорғышыңызда қандай да бір бағдарлама қосулы кезде қуат үзілсе, бағдарламадан бас тартылады.

А ҮЛГІСІ

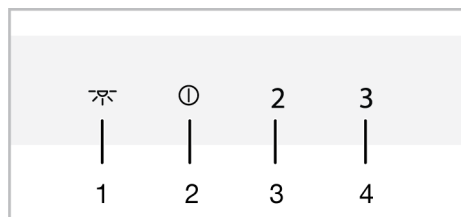

- 1 Шам пернесі
- 2 Қосу/өшіру/1-жылдамдық пернесі
- 3 2-жылдамдық пернесі
- 4 3-жылдамдық пернесі

Б ҮЛГІСІ

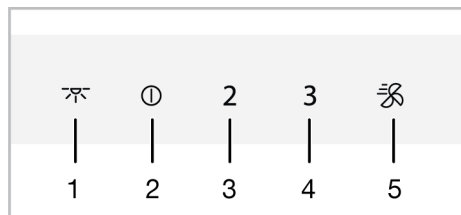

- 1 Шам пернесі
- 2 Қосу/өшіру/1-жылдамдық пернесі
- 3 2-жылдамдық пернесі
- 4 3-жылдамдық пернесі
- 5 Booster пернесі

В ҮЛГІСІ

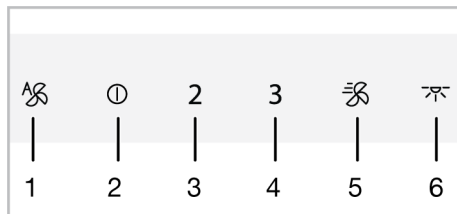

- 1 Автоматты режим пернесі
- 2 Қосу/өшіру/1-жылдамдық пернесі
- 3 2-жылдамдық пернесі
- 4 3-жылдамдық пернесі
- 5 Booster пернесі
- 6 Шам пернесі

Ауа сорғышты пайдалану

1. Ауа сорғышты пайдалану үшін таңдаған жылдамдық деңгейінің пернесін түртіңіз.
⇒ Орнатылған жылдамдық деңгейінің пернесі жанады.
2. Жылдамдық деңгейін ауыстыру үшін басқа жылдамдық деңгейінің пернелерін түртуге болады.



Пайдалану кезінде ешқандай пернені түртпесеңіз, өнім ең көбі 6 сағат бойы жұмыс істейді.

Ауа сорғышты өшіру

1. Ауа сорғышты өшіру үшін ауа сорғыш жұмыс істеп тұрған деңгей пернесін немесе ① пернесін қайта түртіңіз.



Шамнан басқа кез келген функциясы белсенді ① пернесін түртсеңіз, функциядан бас тартылады.



Қарқынды желдету режимін қосу (Booster) (Б және В үлгілері үшін)

1. Ауа сорғышты қарқынды желдету режимінде қосу үшін пернесін бір рет басыңыз.
⇒ Қарқынды желдету режимі қосылады және ең көбі 10 минут жұмыс істейді. Осы кезде, пернесі жанады. 10

минуттан соң, өнім 3-жылдамдықта жұмыс істеуін жалғастырады және жылдамдық 3 пернесі жанады.

 Қарқынды желдету режимінде кез келген перне түртілсе, ол сол жылдамдық деңгейіне қайтады және жұмысын жалғастырады.



Шамды пайдалану

1. Шамды пайдалану үшін  пернесін түртіңіз.
⇒ Ауа сорғыштың шамы жанады. (Б және В үлгілері үшін) Егер бір минут ішінде қайтадан  пернесін түртсеңіз, шам төмен жарықтандыру деңгейінде жануын жалғастыра береді. Оны шам қайта жаңған соң, 1 минуттан кейін қайта түртсеңіз, ол өшеді.

 Жарықтандыру шамдары ең көбі 12 сағат жұмыс істейді.



Шамды өшіру

1. Ауа сорғыштың шамы қосылған соң 1 минуттан кейін, оны  пернесін қайта түрту арқылы өшіре аласыз.

 (Б және В үлгілері үшін) Егер шам қосылған соң, бір минут ішінде қайтадан  пернесін түртсеңіз, шам төмен жарықтандыру деңгейінде жанады.

Жарықтандыру түсін орнату (Б және В үлгілері үшін)

Ауа сорғышыңыздың жарықтандыру шамдарының түстерін 3 түрлі реңкте пайдалана аласыз.

1. Ауа сорғыш шамы қосулы кезде,  пернесін 2 секундтан аса түртіп, ұстап тұрыңыз.
⇒ Шам басқа түс реңкіне ауысады.
2. Егер  пернесін түртіп, ұстап тұра берсеңіз, ол әр 2 сайын келесі түс реңкіне ауысады. Тандалған түс реңкіне

сәйкес түске келіп тоқтағанда,  пернесін түртіп, ұстап тұруды тоқтатыңыз. Түс реңктері автоматты түрде белсендіріледі.

 Шамның жарық қарқындылығы жоғары болған кезде ғана ашық түсті реңкті өзгертуге болады.

 Электр қуаты өшіп қалған жағдайда, ауа сорғыш түс реңктері жиынтығын есте сақтайды және шам соңғы рет орнатылған түсте жұмыс істейді.

Автоматты режим (В үлгісі үшін)

Ауа сорғыш асүйдегі ауа температурасын және датчикті пайдаланып, ас пісіру бетінен шығатын ауа температурасын өлшейді. Автоматты режимде асүйдегі ауа температурасына сәйкес келетін ас пісіру бетінен шығатын ауа температурасының қажетті деңгейлерін анықтайды және автоматты түрде анықталған деңгейлерде жұмыс істейді.

1. Автоматты режимді қосу үшін  пернесін түртіңіз.
⇒ Автоматты режим қосылып, ас пісіру бетінен шығатын ауаның температурасы қоршаған орта температурасымен теңескенге дейін жұмыс істейді. Температура Теңескен кезде, ол автоматты түрде өшеді. Оны қайта қосу үшін автоматты режимді қосу керек.

 Автоматты режим қосулы кезде, өнімді кез келген жылдамдықта қосқанда және өшірген кезде автоматты режим жойылады.

2. Автоматты режимді өшіру үшін  пернесін тағы бір рет түртіңіз.

i Автоматты режим қосулы кезде өнімнің қақпағын ашсаңыз, оның өнімділігі төмендейді. Автоматты режим қосулы кезде қақпақты ашпаңыз.

i Автоматты режим қосулы кезде ас пісіру беті жұмыс істемей тұрған кезде де қоршаған орта температурасының айырмашылығы орын алса, өнімдегі температура датчигі айырмашылықты анықтайды және өнім айырмашылыққа байланысты 2- немесе 3- жылдамдықта жұмыс істей бастауы мүмкін. Бұл жағдайда температура айырмашылығы теңестірілген кезде автоматты режим өшеді.

i Ас пісіру беті жұмыс істемей тұрған кезде, автоматты режимді пайдаланбаңыз.

Ауаны тазалау режимі (Б және В үлгілері үшін)

Төмен деңгейде ұзақ пайдалану кезінде үйдегі иісті жою үшін ауаны тазалау режимін пайдалана аласыз.

1. жылдамдық 1 пернесін шамамен 3 секунд бойы түртіп тұрыңыз.
 - ⇒ Ауаны тазалау режимі белсендіріледі. Ауаны тазалау режимі белсенді кезде 1- жылдамдық шамы жыпылықтайды.
2. Ауаны тазалау режимі 1-жылдамдықта 1 сағат ішінде 10 минут жұмыс істеп, 50 минутқа тоқтайды. Ауаны тазалау режимін өшірмесеңіз, ол 10 минут бойы жұмыс істей береді, содан кейін 24 сағат бойы әр 1 сағат үшін 50 минутқа тоқтайды.

i Ауаны тазалау режимі белсенді кезде, шам пернесінен басқа кез келген пернені басқан кезде ауаны тазалау режимі автоматты түрде тоқтатылады. Ауа сорғыш сіз тұрткен перненің функциясында жұмыс істеуін жалғастырады.

Алюминий сүзгіні толтыру туралы ескерту

Әр 100 сағат жұмыс істеген сайын, жылдамдық 2 пернесі жыпылықтайды. Бұл жағдайда алюминий сүзгісін тазалау керек. Тазалағаннан кейін, 2-жылдамдық пернесінің ескерту шамы автоматты түрде өшпейді. жылдамдық 2 пернесін 3 секундтан аса тұрткенде, алюминий сүзгісін толтыру ескертуі қалпына келтіріліп, шам өшеді.

i Ауа сорғыш алюминий сүзгісін толтыру туралы ескерту көрсеткен кезде қуат өшірілсе, ескерту жойылмайды. Қуат қолжетімді болғанда, ол жыпылықтаған жылдамдық 2 пернесінің шамы арқылы ескертуді жалғастырады.

i Егер сіз алюминий сүзгіні толтыру туралы ескертумен ауа сорғышты кез келген жылдамдық деңгейінде іске қоссаңыз, ауа сорғыш жұмыс істеп тұрғанда ескерту пайда болмайды. Ауа сорғышты өшірген кезде толтыру туралы ескерту қайтадан жыпылықтай бастайды.

i Алюминий сүзгіні тазаламай ескертуді өшірсеңіз, 100 сағаттық жұмыс уақыты қалпына келтіріліп, қайтадан басталады. Келесі 100 сағаттан соң ауа сорғыш қайтадан ескерту көрсетеді.

Көміртекті сүзгінің толы екендігі туралы ескерту (көміртекті сүзгісі бар өнімдер үшін)

Әр 100 сағат жұмыс істеген сайын, жылдамдық 2 пернесі жыпылықтайды. Бұл жағдайда көміртекті сүзгіні ауыстыру керек.

Бұл туралы уәкілетті қызмет көрсету орталығына хабарласыңыз. Ауыстырудан кейін 2-жылдамдық (Speed 2) пернесінің ескерту шамы автоматты түрде өшпейді. жылдамдық 2 пернесін 3 секундтан аса түрткенде, көміртекті сүзгіні толтыру туралы ескерту қалпына келтіріліп, шам өшеді.

i Ауа сорғыш көміртекті сүзгіні толтыру туралы ескерту көрсеткен кезде қуат өшірілсе, ескерту жойылмайды. Қуат қолжетімді болғанда, ол жыпылықтаған жылдамдық 2 пернесінің шамы арқылы ескертуді жалғастырады.

i Егер сіз көміртекті сүзгіні толтыру туралы ескертумен ауа сорғышты кез келген жылдамдық деңгейінде іске қоссаңыз, ауа сорғыш жұмыс істеп тұрғанда ескерту пайда болмайды. Ауа сорғышты өшірген кезде толтыру туралы ескерту қайтадан жыпылықтай бастайды.

i Көміртекті сүзгіні ауыстырмай ескертуді өшірсеңіз, 100 сағаттық жұмыс уақыты қалпына келтіріліп, қайтадан басталады. Келесі 100 сағаттан соң ескерту қайта көрсетеді.

5 Техникалық қызмет көрсету және тазалау

5.1 Тазалау туралы жалпы ақпарат

Жалпы ескертулер

- Өнімнің қызмет ету мерзімі ұзарады және жүйелі түрде тазаланса, жиі кездесетін мәселелер азаяды.
- Техникалық қызмет көрсету және тазалау жұмыстарын бастамас бұрын өнімді электр желісінен ажыратыңыз. Электр тоғының соғу қаупі бар!
- Кейбір жуғыш заттар немесе тазалағыш заттар бетке зақым келтіруі мүмкін. Тазалау кезінде абразивті жуғыш заттарды, тазалау ұнтақтарын, тазартқыш кремдерді немесе өткір заттарды пайдаланбаңыз.
- Тазалау үшін бумен тазалау құралдарын пайдаланбаңыз.

Өнімді тазалау

- Өнім әр пайдаланылған сайын, мұқият тазалануы керек. Осылайша, тағам қалдықтары оңай тазаланады және өнімді кейінірек қайта пайдаланған кезде бұл қалдықтардың күйіп кетуіне жол берілмейді.

- Өнімді тазалау үшін арнайы тазалағыш зат қажет емес. Өнімді ыдыс жуғыш затты, жылы суды және жұмсақ шүберекті немесе сорғышты пайдаланып тазалап, құрғақ шүберекпен құрғатыңыз.
- Тот баспайтын немесе инокс беттерін және тұтқаларды тазалау үшін қышқыл немесе хлор бар тазалағыш заттарды пайдаланбаңыз. Бір бағыттық сүртуді қадағалай отырып, жұмсақ сабынды шүберекпен және сұйық (тырнамайтын) жуғыш затпен тазалаңыз.
- Өнімнің шыны қақпағының артқы жағында датчиктер бар. Тазалау кезінде осы датчиктерді зақымдап алмаңыз. (С үлгілері үшін)

5.2 Алюминий сүзгі

Бұл сүзгі ауадағы май бөлшектерін ұстау рөлін атқарады. **Қалыпты пайдалану кезінде сүзгіні айына бір рет тазалау ұсынылады.** Бұған қол жеткізу үшін:

1. Алюминий сүзгілерді алып тастаңыз.
2. Сүзгілерді сұйық жуғыш затты пайдаланып сумен жуыңыз және кептіргеннен кейін қайта орнатыңыз.

Жуғанда, алюминий сүзгілері өңсізденуі мүмкін; бұл қалыпты жағдай және сүзгіні ауыстыруды қажет етпейді.



Алюминий сүзгіні ыдыс жуу машинасында жууға болады (макс. 70 °C)

Алюминий сүзгілерді алып тастау

1. Ауа сорғыштың қақпағын жоғары қарай ашыңыз және суретте көрсетілгендей алюминий сүзгі құлпын төмен қарай тартыңыз.

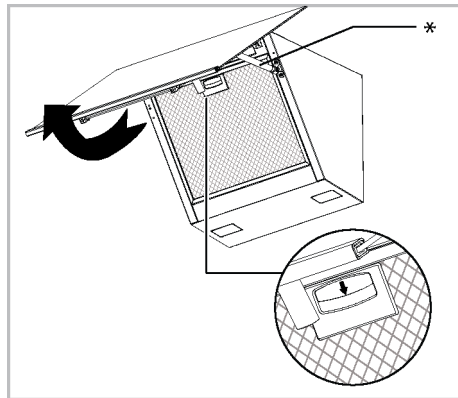

* Амортизатор міндетті емес. Ол сіздің өніміңізде болмауы мүмкін.

2. Сүзгіні алдымен өзіңізге қарай ақырын тартып, ұясынан шығару үшін жоғары қарай тартыңыз.

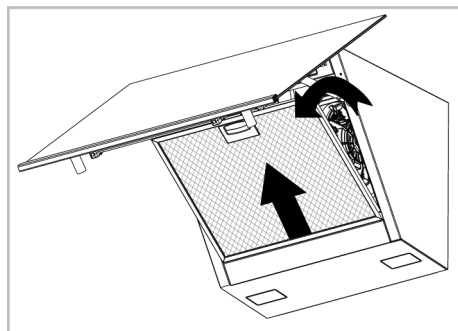

3. Алюминий сүзгіні жуған соң, жоғарыдағы қадамдарды керісінше орындап, ұясына қайта орнатыңыз.

5.3 Ауа сорғыш шамы

Ауа сорғышта шам дұрыс жұмыс істемесе, жергілікті дилерге немесе тұтынушыларға қызмет көрсету орталығына хабарласыңыз және шамның ауыстырылғанына көз жеткізіңіз.

КК

5.4 Көміртекті сүзгі (түтін құбырынсыз пайдалану)

Жалпы ескертулер

- Егер сіз өнімді түтін құбырынсыз орнатқан болсаңыз, қалыпты пайдалану кезінде көміртекті сүзгілерді әр 4 ай сайын ауыстырып отыру керек. Көміртекті сүзгіні уәкілетті қызмет көрсету орталықтарынан алуға болады.
- Көміртекті сүзгіні ешқашан жууға болмайды.
- Ауа сорғыштың сүзгілерін тазалау және ауыстыру ережелерін сақтамасаңыз, өрт шығуы мүмкін.

Көміртекті сүзгілерді алып тастау

1. Ауа сорғыштың шыны қақпағын ашыңыз және алюминий сүзгіні алыңыз.
2. Мотор ұстағышының оң және сол жағындағы көміртекті сүзгілердің бұрандаларын бұрап, алыңыз.

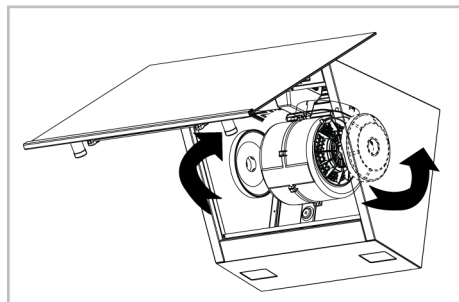

3. Жаңа көміртекті сүзгілердің саңылауларын мотор ұстағышындағы құлақшаларға салып, орнына бекіту үшін сағат тілімен бұраңыз.

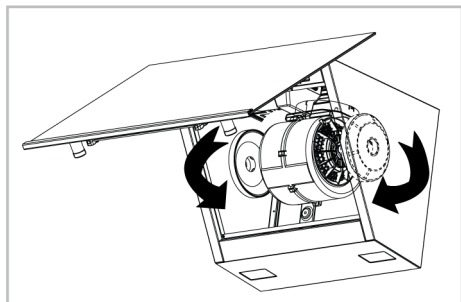

4. Алюминий сүзгіні орнатқаннан кейін, түтін шығарғыштың шыны қақпағын жабыңыз.

6 Ақауларды жою

Осы бөлімдегі нұсқауларды орындағаннан кейін мәселе жойылмаса, сатушыға немесе уәкілетті қызмет көрсету орталығына хабарласыңыз. Өнімді ешқашан өз бетіңізше жөндемеңіз.

Өнім жұмыс істемейді.

- Сақтандырғыш ақаулы немесе жанып кеткен болуы мүмкін. >>> Сақтандырғыш блогындағы сақтандырғыштарды тексеріңіз. Қажет болса, оларды ауыстырыңыз немесе қайта іске қосыңыз.
- Өнім розеткаға қосылмаған болуы мүмкін. >>> Өнімнің розеткаға қосылғанын немесе қосылмағанын тексеріңіз.
- Жылдамдық түймесі реттелмеген болуы мүмкін. >>> Қажетті жылдамдық түймесін басыңыз/түртіңіз.

- Электр тогы болмауы мүмкін. >>> Желінің жұмыс істеп тұрғанына көз жеткізіңіз және сақтандырғыш блогындағы сақтандырғыштарды тексеріңіз. Қажет болса, сақтандырғыштарды ауыстырыңыз немесе қайта іске қосыңыз.

Ауа сорғыштың шамы жанбайды.

- Ауа сорғыштың шамы ақаулы болуы мүмкін. >>> Өнімді сатып алған жергілікті дилерге немесе тұтынушыларға қызмет көрсету орталығына хабарласып, шамның ауыстырылғанына көз жеткізіңіз.
- Электр тогы болмауы мүмкін. >>> Желінің жұмыс істеп тұрғанына көз жеткізіңіз және сақтандырғыш блогындағы сақтандырғыштарды тексеріңіз. Қажет болса, сақтандырғыштарды ауыстырыңыз немесе қайта іске қосыңыз.

