

# Hotpoint

## Built-in Hob

User Manual

## Встраиваемая варочная поверхность

Руководство пользователя



HGS 62FD/BK

HGMS 643 W IX

HGMS 643 BL

RU



RECYCLED &  
RECYCLABLE PAPER

## Перед началом эксплуатации прочитайте это руководство пользователя!

Уважаемый покупатель!

Спасибо за то, что отдали предпочтение продукции компании «Hotpoint». Надеемся, что это высококачественное изделие, изготовленное с применением самых современных технологий, будет демонстрировать наилучшие результаты эксплуатации. Для этого перед началом эксплуатации внимательно прочитайте это руководство и всю сопутствующую документацию и используйте его в дальнейшем в качестве справочника. Если вы передаете изделие новому владельцу, передайте ему и руководство пользователя. Придерживайтесь всех предупреждений и информации, содержащихся в руководстве.

Помните, что данное руководство пользователя также может быть применимо к некоторым другим моделям. Различия между моделями будут указаны в руководстве.

### Пояснения к символам

В данном руководстве пользователя используются следующие символы:



Важная информация или полезные советы по использованию.



Предупреждение о ситуациях, опасных для жизни людей и имущества.



Предупреждение об опасности поражения электрическим током.



Предупреждение об опасности пожара.



Предупреждение о горячих поверхностях.

**1 Важные инструкции и предупреждения по технике безопасности и охране окружающей среды 4**

Общие правила техники безопасности ..	4
Правила техники безопасности при работе с газовым оборудованием.....	5
Электробезопасность .....	7
Безопасность изделия .....	9
Использование по назначению.....	10
Безопасность детей .....	11
Утилизация старого изделия .....	11
Утилизация упаковочных материалов .	12

**2 Общие сведения 13**

Обзор .....	13
Технические характеристики.....	15
Характеристики горелок.....	16

**3 Установка 18**

До начала установки.....	18
Установка и подключение .....	20
Переход на другой вид газа.....	24

Для будущей транспортировки.....26

**4 Подготовка к эксплуатации27**

Рекомендации по экономии электроэнергии.....	27
Подготовка к эксплуатации .....	27
Очистка прибора перед началом эксплуатации.....	27

**5 Правила эксплуатации варочной панели 28**

Общие сведения о приготовлении пищи .....	28
Эксплуатация варочных панелей .....	29

**6 Уход и техническое обслуживание 33**

Общие сведения.....	33
Чистка варочной панели .....	33
Чистка панели управления .....	34

**7 Поиск и устранение неисправностей 36**

## **1 Важные инструкции и предупреждения по технике безопасности и охране окружающей среды**

В данном разделе содержатся инструкции по технике безопасности, которые помогут вам избежать травм и повреждений. При несоблюдении этих правил все гарантийные обязательства аннулируются.

### **Общие правила техники безопасности**

- Это изделие может эксплуатироваться детьми старше 8 лет и людьми с ограниченными физическими, сенсорными или умственными способностями, а также лицами, не имеющими достаточного опыта и знаний, только в том случае, если они находятся под наблюдением лиц, ответственных за их безопасность, или проинструктированы на предмет безопасного использования изделия и

осознают связанные с этим риски.

Следите за тем, чтобы дети не играли с устройством.

Дети могут чистить и обслуживать устройство только под наблюдением.

- Прибор не должен использоваться лицами (включая детей) с ограниченными физическими, сенсорными или умственными способностями или недостатком опыта и знаний, за исключением случаев, когда использование происходит под непосредственным контролем или в соответствии с указаниями. Следите за детьми, чтобы они не играли с прибором.
- В случае передачи изделия третьему лицу в личное пользование или в целях вторичного использования необходимо также передать руководство пользователя, наклейки

изделия, а также другие связанные с ним документы и компоненты.

- Работы по установке и ремонту должны выполняться только представителями авторизованной сервисной службы. Производитель не несет ответственности за повреждения в результате выполнения работ лицами, не имеющими соответствующей квалификации. Это также может привести к аннулированию гарантии. Перед установкой внимательно прочтите инструкции.
- Не пользуйтесь неисправным изделием, а также при наличии на нем заметных повреждений.
- Проверяйте, чтобы после каждого использования переключатели функций изделия были выключены.

### **Правила техники безопасности при работе с газовым оборудованием**

- Все работы с газовыми приборами и системами

должны выполняться только квалифицированные специалисты, имеющие право на выполнение таких работ.

- Перед установкой проверьте, соответствуют ли параметры местной распределительной сети (давление и тип газа) настройкам прибора.
- Это устройство не подсоединяется к устройству для удаления продуктов горения. Это устройство не подсоединяется к устройству для удаления продуктов горения. Установка и подключение прибора должны выполняться в соответствии с действующими нормами и правилами. Особое внимание следует уделить требованиям к вентиляции (см. раздел *До начала установки, стр. 18*).

- **ОСТОРОЖНО:** Во время эксплуатации газовой поверхности она выделяет тепло, влагу и продукты

сгорания в помещении, в котором установлена.

Убедитесь, что кухня хорошо проветривается, в особенности во время использования прибора: держите открытыми отверстия, через которые осуществляется естественная вентиляция, или установите прибор для искусственной вентиляции (механическую надплитную вытяжку).

Длительное интенсивное использование прибора может требовать дополнительной вентиляции, например, увеличения уровня мощности механической вытяжки, если она имеется.

- Необходимо регулярно проверять исправность газовых приборов и систем. Регулятор, шланг и его хомут следует проверять регулярно и заменять в сроки, рекомендованные производителем, или по мере необходимости.
- Регулярно очищайте газовые горелки. Горелка

должна гореть ровным голубым пламенем.

- Данное изделие должно использоваться в помещении, где установлен правильно отрегулированный и работоспособный датчик угарного газа. Убедитесь, что датчик угарного газа работает правильно и регулярно проходит техническое обслуживание. Датчик угарного газа должен устанавливаться на расстоянии не более 2 м от изделия.
- В газовых приборах необходимо обеспечить полное сжигание газа, так как при неполном сгорании газа выделяется угарный газ (СО). Угарный газ (монооксид углерода) - это очень ядовитый бесцветный газ без запаха, который даже в очень малых дозах вызывает отравление и смерть.
- Узнайте у своего поставщика газа телефон местной аварийной службы газа, а также

ознакомьтесь с мерами предосторожности, которые необходимо предпринимать при обнаружении запаха газа.

- Условия и значения для регулировки газа данного изделия указаны на паспортной/типовой табличке.

### **Меры предосторожности при обнаружении запаха газа**

- Не пользуйтесь открытым пламенем и не курите. Не пользуйтесь электрическими выключателями (например, выключателем освещения, дверным звонком и т.д.). Не пользуйтесь стационарными и мобильными телефонами. Остерегайтесь взрыва и отравления газом!
- Перекройте все краны газовых приборов и газовых счетчиков
- Откройте окна и двери.
- Проверьте все трубы и соединения на герметичность. Если запах

газа не исчезает, покиньте помещение.

- Предупредите соседей.
- Вызовите пожарную команду. Звоните по телефонному аппарату, который находится за пределами дома.
- Не входите в помещение, пока вам не сообщат, что это безопасно.

### **Электробезопасность**

- В случае неисправности следует прекратить эксплуатацию изделия, пока оно не будет отремонтировано в авторизованном сервисном центре. Существует риск поражения электрическим током!
- Изделие можно подключать только к заземленной розетке/линии, напряжение и уровень защиты которой соответствуют параметрам, указанным в разделе «Технические характеристики». Установку заземления

- должен выполнять квалифицированный специалист (при использовании прибора с трансформатором или без него). Наша компания не несет ответственности за какие-либо проблемы, возникшие вследствие использования изделия без заземления, выполненного в соответствии с местными нормами и правилами.
- Никогда не лейте воду на изделие во время мытья! Существует риск поражения электрическим током!
  - Категорически запрещается дотрагиваться до штепсельной вилки влажными руками! Не тяните за кабель питания. Вынимая вилку из розетки, беритесь непосредственно за вилку.
  - Прежде чем приступить к установке, техническому обслуживанию, чистке и ремонту, изделие необходимо отключить от электросети.
  - Во избежание несчастных случаев при повреждении кабеля питания его замену должен выполнять производитель, его специалист по сервису или лицо, имеющее аналогичную квалификацию.
  - Электроприбор следует устанавливать таким образом, чтобы его можно было полностью отсоединить от сети электропитания. Отсоединение должно осуществляться с помощью штепсельной вилки или выключателя, встроенного в фиксированную сеть электропитания, в соответствии со строительными нормативами и правилами.
  - Все работы с электрическим оборудованием и системами должны выполняться только квалифицированными специалистами, допущенными к выполнению таких работ.



- В случае какого-либо повреждения выключите прибор и отсоедините его от электросети. Для этого выключите общий предохранитель в доме.
- Проверьте, соответствуют ли изделию номинальные характеристики предохранителя.

### **Безопасность изделия**

- **ВНИМАНИЕ:** Во время работы устройства открытые части горячие. Не прикасайтесь к устройству и нагревательным элементам. Дети в возрасте до 8 лет не должны приближаться к устройству без контроля взрослых.
- Не пользуйтесь прибором, находясь под воздействием алкоголя или лекарственных препаратов, снижающих скорость реакции или нарушающих координацию движений.
- Будьте осторожны при использовании спиртных напитков в приготавливаемых блюдах. При высокой температуре

- спирт испаряется и при соприкосновении с горячими поверхностями может загореться и вызвать пожар.
- Не располагайте рядом с прибором легковоспламеняющиеся материалы, так как во время работы его боковые поверхности могут сильно нагреваться.
- Следите за тем, чтобы вентиляционные отверстия были полностью открыты.
- Не используйте для чистки устройства пароочистители, поскольку это может привести к поражению электрическим током.
- **ВНИМАНИЕ:** При приготовлении пищи с жиром или маслом не оставляйте варочную панель без присмотра, поскольку это может привести к возгоранию. Категорически **ЗАПРЕЩАЕТСЯ** гасить такое пламя водой; следует выключить устройство и накрыть огонь, например, крышкой или

противопожарным покрытием.

- **ОСТОРОЖНО:** За процессом приготовления пищи необходимо следить. За кратковременным процессом приготовления пищи необходимо следить постоянно.
- **ВНИМАНИЕ:** Опасность пожара: не храните предметы на конфорках.
- **ВНИМАНИЕ:** Если поверхность треснула, выключите устройство во избежание поражения электрическим током.
- Если стекло электроплиты разбилось:  
Незамедлительно выключите все горелки и электрические нагревательные элементы, а также отключите устройство от электросети. Не прикасайтесь к поверхности устройства. Не используйте устройство.

Для обеспечения пожарной безопасности изделия соблюдайте нижеуказанные правила.

- Убедитесь, что вилка плотно вставлена в розетку и не искрит.
- Запрещается использовать поврежденный либо обрезанный кабель, а также удлинитель; можно пользоваться только оригинальным кабелем.
- Убедитесь, что в розетке, к которой подключается изделие, отсутствуют жидкость или влага.
- Убедитесь, что подключение газа выполнено таким образом, чтобы исключить утечку газа.

### **Использование по назначению**

- Данное изделие предназначено исключительно для бытового использования. Запрещается использовать прибор в коммерческих целях.

- **ОСТОРОЖНО:** Данное изделие предназначено исключительно для приготовления пищи. Его запрещено использовать для других целей, например, для обогрева помещения."
- Производитель не несет ответственности за повреждения в результате использования изделия не по назначению или неправильного обращения с ним.

### **Безопасность детей**

- **ВНИМАНИЕ:** Доступные части прибора могут сильно нагреваться при использовании. Не допускайте к ним детей.
- Упаковочные материалы опасны для детей. Храните упаковочные материалы в недоступном для детей месте. Утилизируйте все упаковочные материалы в соответствии с нормами по охране окружающей среды.
- Электрическое и/или газовое оборудование представляют опасность для детей. Во время

работы продукт не допускайте к нему детей, а также не разрешайте им играть с ним.

- Не размещайте над прибором предметы, которые дети могут попытаться достать.

### **Утилизация старого изделия**

**Соответствие Директиве ЕС об утилизации электрического и электронного оборудования (WEEE) и утилизация вышедшего из употребления оборудования:**



Данное изделие соответствует Директиве ЕС об утилизации электрического и электронного оборудования (2012/19/EU). Данное изделие имеет маркировку, указывающую на утилизацию его как электрического и электронного оборудования (WEEE).

Это изделие произведено из высококачественных деталей и материалов, которые подлежат повторному использованию и переработке. Поэтому не выбрасывайте изделие с обычными бытовыми отходами после завершения его эксплуатации. Его следует сдать в соответствующий центр по утилизации электрического и электронного оборудования. О местонахождении таких центров вы можете узнать в местных органах власти.

## **Соответствие Директиве ЕС об ограничении содержания вредных веществ (RoHS):**

Приобретенное вами изделие соответствует Директиве ЕС о правилах ограничения содержания вредных веществ (2011/65/EU). Оно не содержит вредных и запрещенных материалов, указанных в Директиве.

## **Утилизация упаковочных материалов**

- Упаковочные материалы опасны для детей. Храните упаковочные

материалы в безопасном и недоступном для детей месте. Упаковочные материалы изделия изготовлены из материалов, подлежащих вторичной переработке. Утилизируйте их соответствующим образом и сортируйте согласно инструкций по обращению с отходами, подлежащими вторичной переработке. Не утилизируйте их вместе с обычными бытовыми отходами.

## 2 Общие сведения

### Обзор

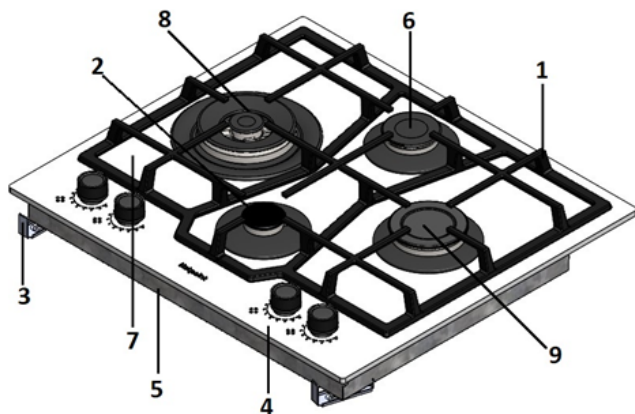

- |   |                         |   |  |
|---|-------------------------|---|--|
| 1 | Решетки                 | 6 | Стандартная конфорка                               |
| 2 | Дополнительная конфорка | 7 | Закаленное стекло/металл (в зависимости от модели) |
| 3 | Монтажный зажим         | 8 | Конфорка для вока                                  |
| 4 | Панель управления       | 9 | Конфорка быстрого нагрева                          |
| 5 | Нижний корпус прибора   |   |  |



- |   |                                      |   |                                     |
|---|--------------------------------------|---|-------------------------------------|
| 1 | Регулятор мощности конфорки для вока | 3 | Регулятор дополнительной конфорки   |
| 2 | Регулятор стандартной конфорки       | 4 | Регулятор конфорки быстрого нагрева |

## Технические характеристики

		HGS 62FD/BK	HGMTS 643 W IX HGMTS 643 BL
Напряжение/частота		220-240 В ~ 50 Гц	220-240 В ~ 50 Гц
Тип кабеля/сечение		мин.H05V2V2-F 3 x 0,75 мм <sup>2</sup>	мин.H05V2V2-F 3 x 0,75 мм <sup>2</sup>
Категория газового прибора		Cat II 2H3B/P	Cat II 2H3B/P
Установленный тип газа / давление продукта		NG G 20/20 мбар	NG G 20/20 мбар
Общий расход газа		9.75 кВт	9.75кВт
Переход на тип газа/давление <sup>5</sup> – дополнительно		LPG G 30/28- 30 мбар NG G 20/10 мбар - NG G 20 /20 мбар	LPG G 30/28-30 мбар NG G 20/10 мбар - NG G 20 /20мбар
Габариты в упаковке (ширина x глубина x высота)		720x610x150мм	720x610x150мм
Установочные размеры (ширина/глубина)		560 мм/480-490 мм	560 мм/480-490 мм
<b>Конфорки</b>			
Задняя		Стандартная конфорка	Стандартная конфорка
Мощность		1.75 кВт	1.75 кВт
Левая		Конфорка Вок	Конфорка Вок
Мощность		4 кВт	4 кВт
Правая		Конфорка быстрого нагрева	Конфорка быстрого нагрева
Мощность		3 кВт	3 кВт
Передняя		Дополнительная конфорка	Дополнительная конфорка
Мощность		1 кВт	1 кВт
Класс защиты -1			

### Степень защиты IP 42

**i** При усовершенствовании качества продукции технические характеристики могут быть изменены без предварительного уведомления.

**i** Иллюстрации в данном руководстве являются схематичными и могут несколько отличаться от конкретного изделия.

**i** Значения, указанные на этикетках изделия или в сопроводительной документации, получены в лабораторных условиях согласно соответствующим стандартам. Эти данные могут быть иными в зависимости от условий эксплуатации изделия.

## Характеристики горелок

Мощность конфорки	1 кВт	1,75 кВт	1,75 кВт	3 кВт	4 кВт
Тип газа / давление					
G 20/10 мбар	90	118	118	155	***
G 20/13 мбар	84	110	110	145	***
G 20/20 мбар	72	97	97	115	153
G 30/28-30 мбар	50	66	66	85	101

Вы можете приобрести форсунки, не вошедшие в комплектацию вашей модели в авторизованном сервисном центре.

### Категории/типы/давление газа страны

Вы можете найти тип газа, давление и категорию газа, которые можно использовать в стране, где продукт будет установлен, в таблице ниже.

КОДЫ СТРАН	КАТЕГОРИЯ		ТИП ГАЗА И ДАВЛЕНИЕ			
FR	Cat II	2E+3+	G20,20 мбар	G25,25 мбар	G30,28 30 мбар	G31,37 мбар
BE	Cat II	2E+3+	G20,20 мбар	G25,25 мбар	G30,28 30 мбар	G31,37 мбар
RU	Cat II	2H3B/P	G20,20 мбар	G30,30 мбар	G20,13 мбар	G20,10 мбар
CZ	Cat II	2H3+	G20,20 мбар	G30,28 30 мбар	G31,37 мбар	
NL	Cat II	2E(43.46 - 45.3 MJ/m <sup>3</sup> (0°C))3B/P	G25.3,25 мбар	G20,20 мбар	G30,30 мбар	
	Cat II	2L3B/P	G25,25 мбар	G20,20 мбар	G30,30 мбар	
GB	Cat II	2H3+	G20,20 мбар	G30,28 30 мбар	G31,37 мбар	
IE	Cat II	2H3+	G20,20 мбар	G30,28 30 мбар	G31,37 мбар	
ES	Cat II	2H3+	G20,20 мбар	G30,28 30 мбар	G31,37 мбар	
PT	Cat II	2H3+	G20,20 мбар	G30,28 30 мбар	G31,37 мбар	
CH	Cat II	2H3+	G20,20 мбар	G30,28 30 мбар	G31,37 мбар	
IT	Cat II	2H3+	G20,20 мбар	G30,28 30 мбар	G31,37 мбар	
SK	Cat II	2H3+	G20,20 мбар	G30,28 30 мбар	G31,37 мбар	
CY	Cat II	2H3+	G20,20 мбар	G30,28 30 мбар	G31,37 мбар	
SI	Cat II	2H3+	G20,20 мбар	G30,28 30 мбар	G31,37 мбар	
GR	Cat II	2H3+	G20,20 мбар	G30,28 30 мбар	G31,37 мбар	

КОДЫ СТРАНЫ	КАТЕГОРИЯ		ТИП ГАЗА И ДАВЛЕНИЕ			
PL	Cat II	2ELS3B/P	G20,20 мбар	G2.350,13 мбар	G30,37 мбар	
	Cat II	2E3P(B/P)	G20,20 мбар	G30,37 мбар		
DE	Cat II	2E3B/P	G20,20 мбар	G30,50 мбар		
AT	Cat II	2H3B/P	G20,20 мбар	G30,50 мбар		
SE	Cat II	2H3B/P	G20,20 мбар	G30,30 мбар		
LT	Cat II	2H3B/P	G20,20 мбар	G30,30 мбар		
NO	Cat II	2H3B/P	G20,20 мбар	G30,30 мбар		
RO	Cat II	2H3B/P	G20,20 мбар	G30,30 мбар		
DK	Cat II	2H3B/P	G20,20 мбар	G30,30 мбар		
EE	Cat II	2H3B/P	G20,20 мбар	G30,30 мбар		
MA	Cat II	2H3B/P	G20,20 мбар	G30,30 мбар		
FI	Cat II	2H3B/P	G20,20 мбар	G30,30 мбар		
HR	Cat II	2H3B/P	G20,20 мбар	G30,30 мбар		
TR	Cat II	2H3B/P	G20,20 мбар	G30,30 мбар		
MT	Cat I	3B/P	G30,30 мбар			
IS	Cat I	2H	G20,20 мбар			
LV	Cat I	2H	G20,20 мбар			
LU	Cat I	2E	G20,20 мбар			
BG	Cat I	2H	G20,20 мбар			
	Cat I	3B/P	G30,30 мбар			
HU	Cat I	2H	G20,25 мбар			
	Cat I	3B/P	G30,30 мбар			



## 3 Установка

Прибор должен устанавливаться квалифицированным специалистом в соответствии с действующими нормами и правилами. В противном случае гарантия аннулируется. Производитель не несет ответственности за повреждения в результате выполнения работ лицами, не имеющими соответствующей квалификации. Это может привести к аннулированию гарантии.

 Подготовка места установки, электрического и газового оборудования обеспечивается покупателем.

 Бытовой прибор следует устанавливать в соответствии со всеми местными нормами по подключению газового и/или электрического оборудования.

 Прежде чем приступить к установке, визуально проверьте отсутствие внешних дефектов продукт.  
При наличии дефектов не устанавливайте его.  
Поврежденные электроприборы представляют собой угрозу вашей безопасности.

### До начала установки

Варочная панель предназначена для установки в стандартную столешницу фабричного изготовления. Между бытовой техникой, стенами кухни и мебелью следует оставить определенное безопасное расстояние. См. рисунок (размеры приведены в миллиметрах).

- Обеспечьте свободное расстояние не менее 750 мм от поверхности плиты до поверхностей над ней.
- В случае установки надплитного воздухоочистителя соблюдайте инструкции его производителя в отношении высоты монтажа устройства. Если в инструкции к вытяжке не указан какой-либо размер, эта высота должна быть не менее 650 мм.
- Снимите все упаковочные материалы и фиксаторы для транспортировки.
- Используемые поверхности, синтетические покрытия и клеи должны быть термостойкими (не менее 100 °C).
- Столешница должна быть выровнена по уровню и закреплена.
- Сделайте вырез в столешнице в соответствии с установочными размерами варочной панели.
- Этот продукт является устройством класса 3 в соответствии со стандартом EN 30-1-1.

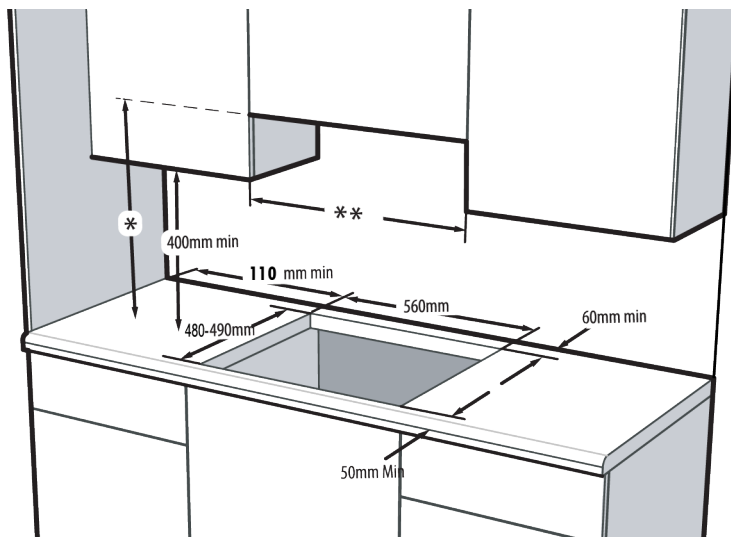

\* Минимальную высоту монтажа вытяжки см. в руководстве по ее эксплуатации. Если это не рекомендуется в инструкции по эксплуатации вытяжки, эта высота должна быть не менее мин.650 мм.

\*\* Минимальное расстояние между кухонными шкафами должно равняться ширине варочной поверхности.

**X** -Минимальное расстояние между вырезом и боковой стенкой.

**Y** -Минимальное расстояние между задним краем выреза и задней стенкой.

Тип управления варочной панелью	Тип поверхности	Ширина варочной панели (мм) #	X (мм)	Y (мм)
Управление спереди	Металлический	600 / 610	100	50
Управление спереди	Стекло	600 / 650	100	60

# Смотрите размер по ширине в разделе технических таблиц в руководстве пользователя.

### Вентиляция помещения

Во всех помещениях должно быть открывающееся окно, а в некоторых помещениях потребуется также наличие постоянной вентиляции. Забор воздуха для процесса горения производится в помещении, и уходящие газы выделяются непосредственно в помещение. Поэтому для безопасной эксплуатации устройства

необходимо обеспечить в помещении хорошую вентиляцию.

### Помещения с дверями и (или) окнами, которые открываются непосредственно наружу

В дверях и (или) окнах, которые открываются непосредственно наружу, должно быть общее вентиляционное отверстие с размерами, указанными в таблице ниже, с учетом общей мощности

газового потока устройства (общая потребляемая мощность газового потока устройства показана в таблице технических характеристик в данном руководстве пользователя). Если в дверях и (или) окнах нет общего вентиляционного отверстия, соответствующего общему расходу газа устройства, как указано в таблице ниже, тогда в помещении обязательно должно быть дополнительное постоянное вентиляционное отверстие, чтобы обеспечить выполнение общих минимальных требований к вентиляции в соответствии с общим расходом газа в данном устройстве. В качестве постоянного вентиляционного отверстия можно применить отверстия для существующих воздуховодов, например отверстия с размерами воздуховода бытовой вытяжки и т. д.

Общий расход газа (кВт)	мин. вентиляционное отверстие (см) <sup>2</sup>
0–2	100
2–3	120
3–4	175
4–6	300
6–8	400
8–10	500
10–11,5	600
11,5–13	700
13–15,5	800
15,5–17	900
17–19	1000
19–24	1250

### **Помещения, не имеющие дверей и (или) окон, которые могут открываться непосредственно наружу**

Если в помещении, где устанавливается устройство, отсутствуют дверь и (или) окно, которые открываются непосредственно наружу, следует найти иную продукцию, определенно

позволяющую обеспечить наличие постоянного нерегулируемого и незакрываемого вентиляционного отверстия и выполнение общих минимальных требований к вентиляции в соответствии с общим расходом газа в данном устройстве, как указано в приведенной выше таблице. Кроме того, следует соблюдать соответствующие рекомендации по строительным нормам. Если помещение или внутреннее пространство содержит более одного газового устройства, то в дополнение к требованию, указанному в таблице выше, должна быть обеспечена зона дополнительной вентиляции. Размер дополнительной вентиляционной зоны должен соответствовать требованиям других газовых приборов.

В помещении, где установлено изделие, также должен быть предусмотрен минимальный свободный зазор 10 мм между полом и нижним краем двери, которая открывается внутрь помещения. Необходимо обеспечить, чтобы такие изделия, как ковры, перекрытия и т. д., не перекрывали данное свободное пространство, когда дверь закрыта. Плита может устанавливаться в кухне, в кухне-столовой или в жилой комнате, но не в помещении с ванной или душем. Варочную поверхность запрещается устанавливать в жилой комнате площадью менее 20 кв. м.<sup>3</sup>. Не устанавливайте продукт в помещении, находящемся ниже уровня поверхности, если оно не выходит на уровень поверхности хотя бы одной стороной.

### **Установка и подключение**

- Бытовой прибор следует устанавливать в соответствии со всеми местными нормами по подключению газового и электрического оборудования.

## Подключение к электросети

Подключайте изделие к розетке или линии с заземлением, защищенной миниатюрным автоматическим выключателем с соответствующим номиналом, который указан в таблице «Технические характеристики». Установку заземления должен выполнять квалифицированный электрик (при использовании изделия с трансформатором или без него). Наша компания не несет ответственности за ущерб, понесенный вследствие использования изделия без заземления, выполненного в соответствии с местными нормами и правилами.



Подключение прибора к электросети должен выполнять квалифицированный специалист, имеющий право на выполнение таких работ. Гарантийный период начинается только после правильной установки. Производитель не несет ответственности за повреждения в результате выполнения работ лицами, не имеющими соответствующей квалификации.



Шнур питания не должен быть сдавлен, изогнут или зажат, а также не должен соприкасаться с нагревающимися компонентами изделия. Замену поврежденного шнура питания должен выполнять квалифицированный электрик. В противном случае это может привести к поражению электрическим током, короткому замыканию или возгоранию!

- Подключение должно выполняться в соответствии с национальными нормами.

- Параметры электрической сети должны соответствовать данным, указанным на паспортной табличке прибора. Паспортная табличка находится на задней стороне корпуса прибора.
- Шнур питания прибора должен соответствовать параметрам, указанным в таблице "Технические характеристики".



Перед выполнением каких-либо электромонтажных работ отключите прибор от электрической сети. Существует риск поражения электрическим током!



К штепсельной вилке шнура питания после установки должен быть обеспечен легкий доступ (не прокладывайте шнур над варочной поверхностью).



При монтаже проводки необходимо соблюдать национальные/местные электротехнические правила и нормы, а также использовать соответствующие розетки/штепсельные вилки и вилку для духовки. В случае если предельные значения мощности продукции превышают допустимую нагрузку на вилку и розетку, изделие должно быть подключено через стационарное электрическое оборудование напрямую без использования вилки и розетки.

Включите шнур питания в розетку.

## Подключение газа



Подключение прибора к электрической сети должен выполнять квалифицированный специалист, имеющий право на выполнение таких работ. Непрофессиональный ремонт может привести к взрыву или отравлению газом!  
Производитель не несет ответственности за повреждения в результате выполнения работ лицами, не имеющими соответствующей квалификации.



Перед выполнением каких-либо работ по монтажу газовых приборов перекройте подачу газа. Это может привести к взрыву!

- Тип и давление газа, на которые отрегулирован прибор, указаны на паспортной таблице или маркировке.



На ваше изделие может подаваться природный газ (NG).

- Перед установкой прибора необходимо подготовить подвод природного газа.
- К выпускному отверстию источника газа должна быть присоединена гибкая подводка для подвода газа к прибору, закрытая заглушкой. При установке прибора представитель службы газа вынет заглушку и присоединит прибор к газовой сети с помощью муфты.
- Газовый вентиль должен находиться в легкодоступном месте.



Если впоследствии возникнет необходимость перевести прибор на другой вид газа, обратитесь в фирменный сервисный центр для получения консультации о том, как выполнить такой переход.

## Проверка соединения на утечку газа

### газа

- Установите все регуляторы изделия в положение «Выключено». Установите все регуляторы изделия в положение «Выключено». Для проверки утечки газа приготовьте мыльную пену и нанесите ее на место подсоединения шланга.
- Для проверки утечки газа приготовьте мыльную пену и нанесите ее на место подсоединения шланга. В этом случае еще раз проверьте подсоединение газового шланга.
- Вместо мыльной пены вы можете использовать имеющиеся в продаже спреи для проверки утечки газа.



Ни в коем случае не используйте для проверки утечки газа спички или зажигалку.



Гибкий газовый шланг должен быть подсоединен таким образом, чтобы он не касался окружающих его движущихся частей и чтобы они не зацепляли шланг при движении.  
(например, выдвижные ящики)  
Кроме того, шланг не должен располагаться в тех местах, где он может быть пережат.



Газовый шланг не должен быть сдвоен, изогнут или зажат, а также не должен соприкасаться с нагревающимися компонентами изделия.  
Поврежденный газовый шланг может привести к взрыву.

## Инструкция по монтажу

1. Снимите с варочной панели горелки, накладки горелок и решетки.
2. Переверните варочную панель и положите ее на ровную поверхность.

3. При установке варочной панели нанесите уплотнительную прокладку, находящуюся в упаковке, по периметру варочной панели, как показано на следующем рисунке, чтобы она выступала на 1-2 мм от внешнего края стекла.

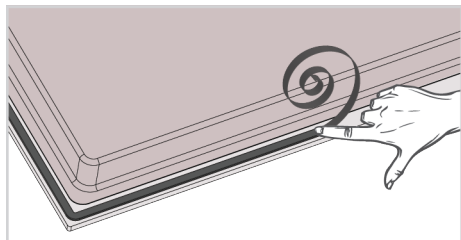

4. Положите варочную панель на столешницу и выровняйте ее.
5. Закрепите варочную панель монтажными зажимами, вставив их в отверстия с нижней стороны корпуса.

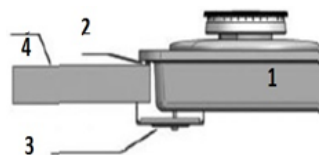

- 1 Варочная панель
- 2 Винт
- 3 Монтажный зажим
- 4 Столешница

**i** Если варочная панель устанавливается на кухонный шкафчик, необходимо отделить ее от шкафчика полкой, как показано на рисунке выше. При установке над встроенной духовкой в этом нет необходимости.

Если под варочной панелью находится выдвижной ящик, что позволяет дотронуться до нее снизу, необходимо закрыть нижнюю сторону корпуса деревянной панелью.

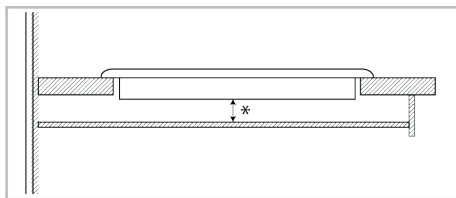

\* мин. 15 мм

Если изделие установлено на выдвижном ящике, пространство составляет мин. Должно быть 15 мм. Если изделие будет установлено на духовке, его следует использовать в газовых духовках. мин. Она должна быть 5м, а для электроплит – не менее 4мм.

### Вид сзади (отверстия для подсоединения)

**i** Расположение соединительных отверстий, показанное на рисунке ниже, является схематическим и может отличаться в зависимости от модели изделия. Закрепите их в соответствии с соединительными отверстиями на вашем изделии.

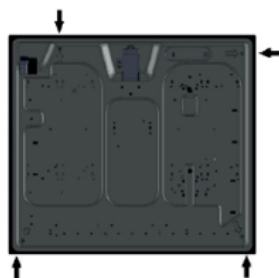

После окончания установки вставьте на место конфорки, накладки конфорок и решетки.

**!** Не рекомендуется использовать для присоединения другие отверстия, так при этом можно повредить газовую и электрическую системы.

**!** Варочная панель содержит компоненты, работающие на газе и электроэнергии. По этой причине ее крепление на столешнице следует производить только в крепежных отверстиях, используя при этом только прилагающиеся фиксирующие элементы и винты и руководствуясь указаниями, приведенными в руководстве. В противном случае она будет представлять опасность для безопасности жизни и имущества.

### Окончательная проверка

1. Откройте подачу газа.
2. Проверьте места подключения газа на надежность закрепления и герметичность.
3. Зажгите горелки и проверьте внешний вид пламени.

**i** Пламя должно быть голубым и иметь обычную форму. Если пламя имеет желтоватый оттенок, проверьте положение накладки горелки или прочистите горелку.

### Переход на другой вид газа

**!** Перед выполнением каких-либо работ по монтажу газовых приборов перекройте подачу газа. Это может привести к взрыву!

Для перехода на другой вид газа необходимо заменить все форсунки прибора и отрегулировать все краны для уменьшения подачи газа.

### Замена форсунок в горелках

1. Снимите накладку горелки и выньте корпус горелки.
2. Вывинтите форсунки, поворачивая против часовой стрелки.
3. Вставьте новые форсунки.

4. Проверьте соединения на надежность закрепления и герметичность.

**i** Расположение новых форсунок указано на упаковке или в таблице на *Характеристики горелок*, стр. 16 .

**i** ((Может отличаться в зависимости от модели изделия.))  
В некоторых моделях конфорки форсунка закрыта металлической крышкой. Для замены форсунки металлическую крышку необходимо снять.

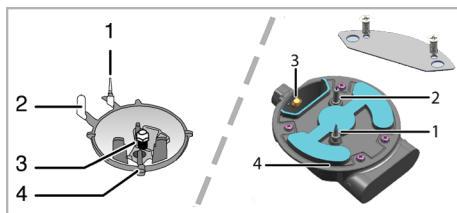

- 1 Устройство газ-контроля (в зависимости от модели)
- 2 Свеча зажигания
- 3 Форсунка
- 4 Горелка

**i** Не снимайте газовые краны горелок без особой необходимости. В случае необходимости замены кранов обращайтесь только в фирменный сервисный центр.

### Регулировка газовых кранов для уменьшения подачи газа

1. Зажгите горелку, которую нужно отрегулировать, и установите ручку регулятора в положение минимального пламени.
2. Снимите ручку регулятора с газового крана.

3. К винту регулировки подачи газа применяйте отвертку соответствующего размера.

Для сжиженного нефтяного газа (бутан-пропан) следует повернуть винт по часовой стрелке. Для природного газа следует повернуть винт на один оборот **против часовой стрелки**.

» Нормальная высота прямого пламени при установке регулятора в положение минимального пламени должна составлять 6-7 мм.

4. Если пламя выше, чем нужно, поверните винт по часовой стрелке, если ниже – поверните в противоположную сторону.

5. В качестве заключительной проверки установите регулятор конфорки в положение максимального и минимального пламени и проверьте воспламенение и выключение огня.

Положение винта регулировки подачи зависит от типа газового вентиля, используемого в устройстве.

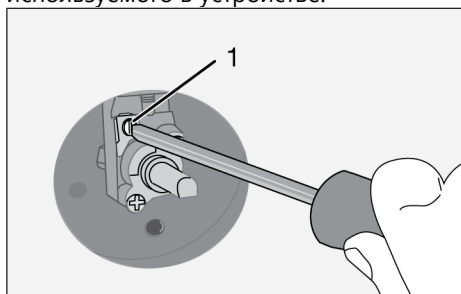

1 Винт регулировки подачи газа

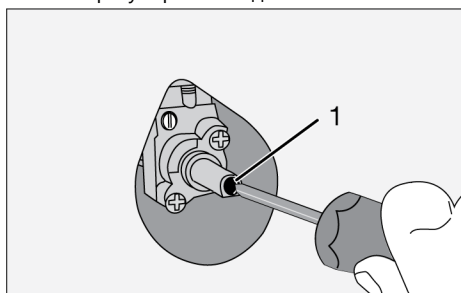

1 Винт регулировки подачи газа

**i** При замене типа газа необходимо также заменить и паспортную табличку прибора, содержащую информацию о потребляемом газе.

## Проверка форсунок на наличие утечки

Перед выполнением конверсии изделия убедитесь, что все ручки управления находятся в выключенном положении. После правильной конверсии форсунок необходимо проверить каждую форсунку на утечку газа.

1. Убедитесь, что включена подача газа к изделию, при этом все ручки управления должны быть выключены.
2. Каждое отверстие в форсунке блокируется пальцем, прикладывая разумное усилие, чтобы остановить утечку газа, когда соответствующая ручка управления включается и удерживается в нажатом положении, позволяя газу попасть в форсунку.
3. Нанесите подготовленную мыльную воду на соединение форсунки с помощью небольшой щетки. Если в месте соединения форсунки есть утечка газа, мыльная вода начнет пениться. В этом случае затяните форсунку с разумным усилием и повторите шаг 3 еще раз.
4. Если пена появляется снова, необходимо немедленно отключить подачу газа на изделие и вызвать специалиста из авторизованного сервисного центра или мастера с лицензией. Не используйте изделие до проведения работ авторизованным сервисным центром.



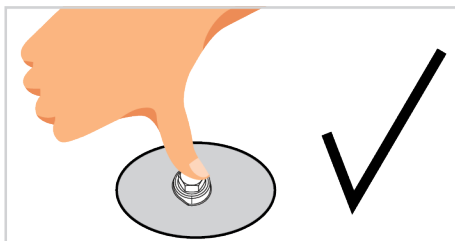
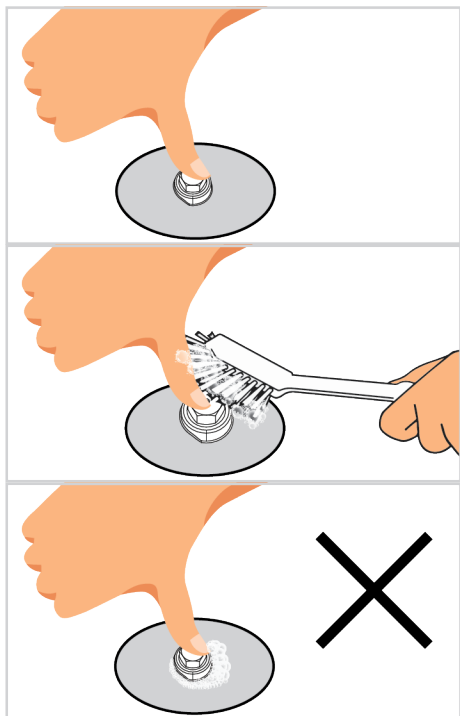

### Для будущей транспортировки

- Сохраните оригинальную упаковочную коробку и перевозите прибор в ней. Следуйте указаниям, нанесенным на упаковке. Если оригинальная упаковочная коробка не сохранилась, заверните изделие в пузырчатую упаковку или поместите в плотный картон. Надежно заклейте клейкой лентой.
- Закрепите накладки горелок и подставки для посуды клейкой лентой.
- **i** Осмотрите прибор снаружи на предмет возможных повреждений при транспортировке.

## 4 Подготовка к эксплуатации

### Рекомендации по экономии электроэнергии

Эти рекомендации помогут вам использовать изделие экологически чистым способом и экономить электроэнергию.

- Размораживайте замороженные продукты перед приготовлением.
- Готовьте пищу в закрытой посуде. При приготовлении в открытой посуде энергопотребление может возрасти в 4 раза.
- Выбирайте конфорку соответственно размеру дна посуды. Обязательно выбирайте посуду соответственно объему приготовляемого блюда. Чем больше объем посуды, тем выше энергопотребление.

- Информацию об энергоэффективности в соответствии с EU 66/2014 можно найти в спецификации продукта, прилагаемой к продукту.

### Подготовка к эксплуатации

#### Очистка прибора перед началом эксплуатации

-  Некоторые моющие средства и чистящие материалы могут повредить поверхность. Не используйте для чистки агрессивные моющие средства, чистящие порошки/кремы, а также острые предметы.

1. Снимите все упаковочные материалы.
2. Протрите поверхность прибора влажной тканью или губкой и вытрите насухо.

## 5 Правила эксплуатации варочной панели

### Общие сведения о приготовлении пищи



Не заполняйте кастрюлю растительным маслом более, чем на одну треть. При нагревании масла не оставляйте варочную панель без присмотра.

Остерегайтесь возгорания раскаленного масла. **Не тушите огонь водой!** При возгорании масла накройте посуду одеялом или влажной тканью. По возможности выключите варочную панель и позвоните в пожарную службу.

- Перед жаркой продукты нужно обязательно обсушивать. Опускайте продукты в горячий жир с осторожностью. Замороженные продукты перед жаркой следует полностью разморозить.
- Посуду, в которой разогревается жир, накрывать нельзя.
- Посуду следует ставить на варочную поверхность таким образом, чтобы ручки не нагревались над горячей поверхностью плиты. Не ставьте на плиту неустойчивую посуду, которая легко опрокидывается.
- Не ставьте на включенные конфорки пустую посуду - это может привести к ее повреждению.
- Не оставляйте включенными конфорки, на которых нет посуды - это может привести к повреждению плиты. Обязательно выключайте конфорки после окончания приготовления пищи.
- Не ставьте на плиту пластмассовую или алюминиевую посуду, так как на горячей поверхности они могут расплавиться. Такую посуду также не следует использовать для хранения пищевых продуктов.
- Можно использовать только посуду с плоским дном.
- Размер посуды должен соответствовать количеству продуктов. Тогда продукты не будут выплескиваться из посуды, и не придется лишний раз мыть плиту. Не кладите на конфорки крышки кастрюль. Размещайте посуду по центру конфорки. Если нужно переместить посуду на другую конфорку, поднимите ее и переставьте. Ни в коем случае не передвигайте посуду по поверхности плиты.

### Приготовление пищи на газовой конфорке

- Диаметр пламени должен соответствовать размеру посуды. Пламя газовой конфорки следует регулировать таким образом, чтобы оно не выходило за пределы дна посуды. Посуду следует ставить по центру конфорки.
- Резкие перепады температуры на стеклянной варочной поверхности могут вызвать повреждение, будьте осторожны, чтобы не пролить холодные жидкости во время приготовления.
- Не используйте большие сковороды / кастрюли, чтобы накрыть более одной конфорки.

## Эксплуатация варочных панелей

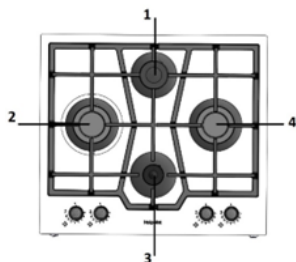

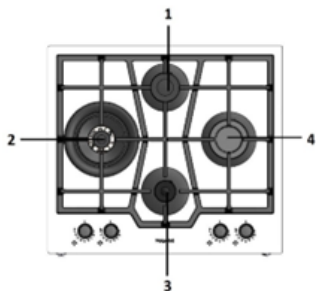

- 1 Стандартная конфорка 14-20 см
- 2 Конфорка быстрого нагрева 18 -22 см
- 3 Дополнительная конфорка 12-18 см
- 4 Стандартная конфорка 14-20 см Указаны рекомендованные диаметры посуды для использования на соответствующих конфорках.



- 1 Стандартная конфорка 14-20 см
- 2 Конфорка Вок18 -22 см
- 3 Дополнительная конфорка 12-18 см
- 4 Конфорка быстрого нагрева 14-20 см Указаны рекомендованные диаметры посуды для использования на соответствующих конфорках.

 Не пользуйтесь посудой вне указанной зоны. Использование посуды большого размера вызывает опасность отравления угарным газом, перегрев прилегающих поверхностей и ручек управления. Использование небольшой посуды приводит к риску получения ожогов от пламени.

 Не используйте сковороды / кастрюли, превышающие указанные выше пределы. В противном случае стеклянная варочная поверхность перегреется и изделие повредится.

 Части или компоненты вашего продукта могут быть повреждены из-за сильного нагрева во время приготовления с похожими принадлежностями, которые используются для приготовления на углях и не рекомендуются в руководстве. Ответственность за ущерб, причиненный таким использованием, несет пользователь.

Кнопка управления, которую необходимо использовать для каждой конфорки, обозначена на вашем изделии символом. Вы можете использовать различные уровни мощности вашего продукта, чтобы установить желаемый уровень мощности от минимального до максимального в соответствии с вашими потребностями. 9-й уровень указывает на самую высокую мощность приготовления, а 1-й уровень указывает на самую низкую мощность приготовления.

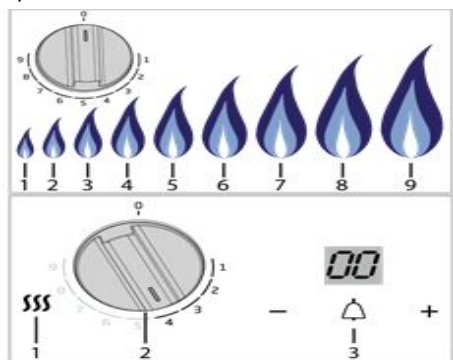

1 \* Индикатор горячей панели (остаточное тепло)

2 Ручка газовых горелок

3\* Таймер

\* (Эта функция является дополнительной.

Она может отсутствовать в вашем продукте.)

В выключенном (верхнем) положении газ к конфоркам не подается.

Розжиг газовых горелок

1. Держите ручку горелки нажатой.

2. Поверните против часовой стрелки до 9-го уровня.

» Газ воспламеняется от образовавшейся искры.

3. Отрегулируйте желаемую мощность приготовления.

Выключение газовых горелок

Поверните ручку зоны поддержания тепла в положение «выключено» (верхнее).

## Выключение газовых горелок

Поверните ручку зоны поддержания тепла в положение «выключено» (верхнее



В случае случайного затухания пламени горелки выключите автомат горения и не пытайтесь повторно зажечь горелку в течение как минимум 1 минуты.

Панель управления с подсветкой (Эта функция является дополнительной. Она может отсутствовать в вашем продукте.)

В зависимости от модели ваш продукт может иметь функцию подсветки на панели управления. В этом случае выбранный уровень и нижние уровни будут подсвечены, а при установке изделия на более низкие уровни свет более высоких уровней погаснет.

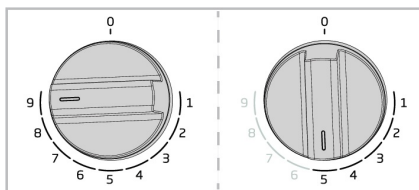

**Таймер (Эта функция необязательна. Она может отсутствовать в вашем продукте.)**

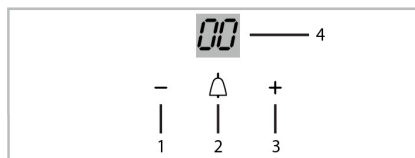

1 клавиша минус

2 Кнопка ВКЛ/ВЫКЛ

3 Плюс ключ

4 Дисплей

Таймер не влияет на функции продукта. Он используется только в качестве предупреждения. Таймер подаст сигнал, как только установленное вами время истечет. Когда таймер выключен, на дисплее не появится никакой символ. Чтобы активировать таймер, коснитесь кнопки включения/выключения примерно на 3 секунды. Используйте клавиши (+) и (-), чтобы установить время, через которое прозвучит сигнал будильника. Если удерживать клавиши нажатыми, минуты будут увеличиваться быстрее или сбрасываться. Обратный отсчет начнется через 3 секунды. Когда останется 1 минута, обратный отсчет продолжится в секундах (59, 58, 57,...). Чтобы отменить таймер, коснитесь кнопки включения/выключения примерно на 3 секунды.

**Индикатор остаточного тепла (эта функция необязательна. Она может отсутствовать в вашем устройстве).**

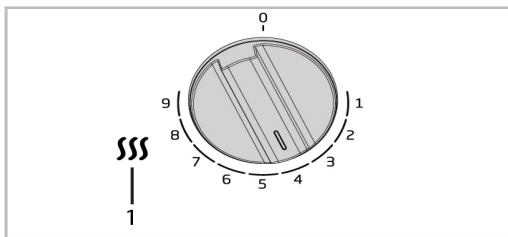

1. Индикатор горячей панели (остаточного тепла).

На панели управления вашей варочной панели имеется индикатор остаточного тепла, который показывает, горячая ли каждая конфорка или нет. Если индикатор горит, это означает, что варочная панель еще горячая. В этом случае не прикасайтесь к варочной панели. Индикатор погаснет, когда варочная панель достаточно остынет.

Розжиг газовых горелок

1. Держите ручку горелки нажатой.
2. Поверните его против часовой стрелки до большого символа пламени.  
» Газ воспламеняется от образовавшейся искры.
3. Отрегулируйте желаемую мощность приготовления.

### Выключение газовых горелок

Поверните ручку зоны поддержания тепла в положение «выключено» (верхнее).



В случае случайного затухания пламени горелки выключите автомат горения и не пытайтесь повторно зажечь горелку в течение как минимум 1 минуты.

### Система предотвращения утечки газа (в моделях с термопарой)

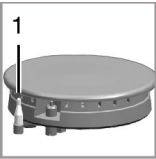

1. Система предотвращения утечки газа

Горелки снабжены предохранительным механизмом, прекращающим подачу газа, если пламя внезапно погаснет, например, его зальет жидкость.

- Для розжига прижмите регулятор и поверните его против часовой стрелки.
- Чтобы включить систему защиты, после воспламенения газа удерживайте регулятор в нажатом положении еще 3-5 секунд.
- Если после нажатия и отпускания регулятора пламя погаснет, повторите те же действия, удерживая регулятор в

нажатом положении в течение 15 секунд.



Если в течение 15 секунд розжиг горелки не произошел, отпустите кнопку.

Повторите попытку не ранее, чем через 1 минуту. Существует риск накопления газа и взрыва!

## 6 Уход и техническое обслуживание

### Общие сведения

Регулярно выполняйте чистку прибора. Это позволит продлить срок его службы, а также избежать многих проблем.

**!** Перед выполнением работ по обслуживанию и чистке отключите прибор от электрической сети. Существует риск поражения электрическим током!

**!** Дайте изделию остыть, прежде чем приступать к чистке. Горячие поверхности могут стать причиной ожогов!

- Прибор следует тщательно чистить после каждого использования. Так легче удалять остатки пищи, которые могут пригореть при следующем использовании прибора.
- Для чистки прибора не требуются специальные чистящие средства. Прибор можно вымыть теплой водой с добавлением жидкого моющего средства, используя мягкую ткань или губку. А затем протереть сухой тканью.
- Обязательно протирайте прибор насухо после чистки и сразу же удаляйте попавшую на него жидкость.
- Не используйте для чистки ручки и поверхностей из нержавеющей стали чистящие средства, содержащими кислоту или хлор. Эти детали можно протирать мягкой тканью, смоченной в жидком моющем средстве (без абразивных добавок), стараясь тереть в одном направлении.

**i** Некоторые моющие средства и чистящие материалы могут повредить поверхность. Не используйте для чистки агрессивные моющие средства, чистящие порошки/кремы, а также острые предметы.

**i** Не используйте для чистки устройства пароочистителя, поскольку это может привести к поражению электрическим током.

### Чистка варочной панели

#### Чистка варочной горелки

1. Снимите решетки с варочной поверхности.
2. Снимите все съемные детали горелки и очистите (исключительно вручную) с помощью губки, чистящего средства и горячей воды.
3. Протрите все несъемные детали горелки мокрой тканью.
4. Протрите свечу и нагревательный элемент (если ваша модель оснащена системой розжига и нагревательным элементом) влажной тканью. После этого вытрите поверхность насухо чистой тканью. Отверстия для пламени и свеча должны быть полностью сухими.

В противном случае искра при розжиге не возникнет.

5. При установке верхних решеток гриля следите за тем, чтобы горелки находились точно по центру решеток.

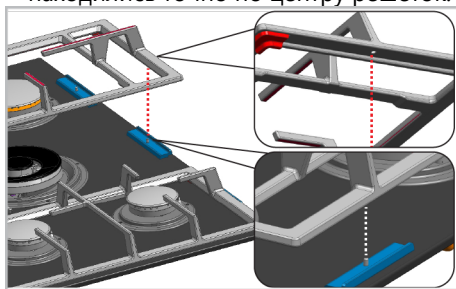



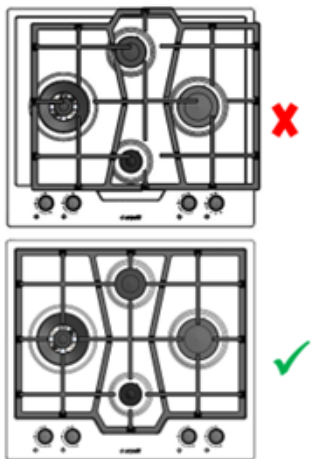

## Сборка горелки

После очистки горелки, разместите детали как указано ниже.

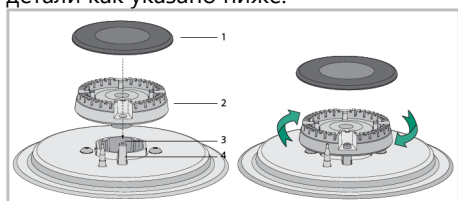

- 1 Накладка горелки
- 2 Головка горелки
- 3 Камера горелки
- 4 Свеча зажигания (в моделях, оснащенных системой розжига)

1. Установите головку горелки таким образом, чтобы она проходила через свечу зажигания горелки (4).

Поверните головку горелки влево и вправо, чтобы убедиться, что она правильно установлена в камере горелки.

2. Установите накладку горелки на головку.

## Стеклокерамические поверхности

Очистите стеклокерамические поверхности с помощью холодной воды, полностью удаляя чистящее средство с поверхности, и протрите насухо мягкой тканью. Остатки пищи на стеклокерамической поверхности могут повредить ее при следующем включении. Ни в коем случае не используйте для удаления со стеклокерамической

поверхности засохших остатков пищи ножи с зубчатым лезвием, металлические мочалки и т. п.

Известковый налет (желтые пятна) можно удалять специальными средствами для удаления накипи, которые можно приобрести в торговой сети, или другими используемыми для этого средствами, например, столовым уксусом или лимонным соком.

Для удаления сильных загрязнений нанесите моющее средство губкой и оставьте на некоторое время для воздействия. Затем очистите поверхность варочной панели влажной тканью.

**i** Продукты, содержащие сахар, такие, как крем или сироп, нужно удалять немедленно, не дожидаясь остывания поверхности, так как они могут необратимо повредить стеклокерамическую поверхность.

Со временем может произойти изменение цвета поверхности, однако это никоим образом не влияет на ее работу.

Появление пятен и обесцвечивание стеклокерамической поверхности – это обычное явление, которые не являются признаком ее повреждения.

## Чистка панели управления

Очистьте панель управления и ручки-регуляторы влажной тканью и вытрите насухо.

**i** Если ваш прибор оснащен кнопками/переключателями, не снимайте переключатели-регуляторы для чистки панели управления. Так можно повредить панель управления!

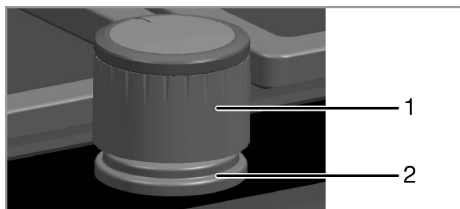

- 1 Ручка-регулятор
- 2 Уплотнительная прокладка

**i** При чистке не снимайте уплотнительные прокладки под ручками-регуляторами.

## 7 Поиск и устранение неисправностей

### При нагревании и охлаждении прибор издает металлические шумы.

- При нагревании металлические детали могут расширяться и издавать звуки. >>> *Это не является неисправностью.*

### При розжиге не вспыхивает искра.

- Нет тока. >>> *Проверьте предохранители в блоке предохранителей.*

### Газ не поступает.

- Перекрыт общий газовый кран. >>> *Откройте газовый кран.*
- Перегиб газового шланга. >>> *Правильно расположите газовый шланг.*

### Горелки плохо горят или вообще не горят.

- Горелки засорены. >>> *Очистите компоненты горелки.*
- Горелки влажные. >>> *Просушите компоненты горелки.*
- Накладка горелки плохо установлена. >>> *Правильно установите накладку горелки.*
- Перекрыт газовый кран. >>> *Откройте газовый кран.*
- Газовый баллон пуст (при использовании сжиженного газа). >>> *Замените газовый баллон.*



Если вы не можете устранить неполадки, несмотря на выполнение инструкций, приведенных в данном разделе, обратитесь к представителю авторизованной сервисной службы. Не пытайтесь самостоятельно отремонтировать неисправный электроприбор.

Изготовитель: «Arcelik A.S.»

Юридический адрес: Караач Джаддеси № 2-6 34445 Сютлюдже Стамбул, Турция  
(Karaağaç Caddesi No:2-6 Sütlüce, 34445, Turkey)

Произведено в Турции

Импортер на территории РФ: ООО «Ай Эйч Пи Апплаенсес Сейлс»

Юридический адрес: Россия, 125040, г. Москва, вн.тер.г.муниципальный округ Беговой,  
Ленинградский пр-кт, д. 15, стр. 10, этаж 1

Информацию о сертификации продукта Вы можете уточнить, позвонив на горячую линию  
8-800-3333-887.

Дата производства включена в серийный номер продукта, указанный на этикетке, расположенной на продукте, а именно: первые две цифры серийного номера обозначают код завода, вторые две - год производства, а третьи две цифры – неделю. Например, "7624-05-000001" обозначает, что продукт произведен на 5ой неделе 2024 года.

Изготовитель оставляет за собой право на внесение изменений в конструкцию, дизайн и комплектацию электроприбора.

Изготовитель оставляет за собой право на внесение изменений в конструкцию, дизайн и комплектацию электроприбора.

Envelope III

# Envelope IV

