

Hotpoint

Dryer

User Manual

Сушильная машина

Руководство пользователя



DSH 725 H



EN / RU

2960313555_EN/251022.1343



RECYCLED &
RECYCLABLE PAPER

Please read this user manual first!

Dear Customer,
Thank you for preferring a Hotpoint product. We hope that your product which has been manufactured with high quality and technology will give you the best results. We advise you to read through this manual and the other accompanying documentation carefully before using your product and keep it for future reference. If you transfer the product to someone else, give its manual as well. Pay attention to all details and warnings specified in the user manual and follow the instructions given therein.

Use this user manual for the model indicated on the cover page.

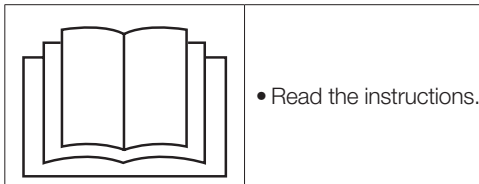

Explanation of symbols

Throughout this user manual the following symbols are used:

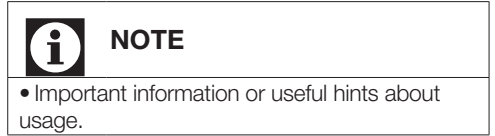
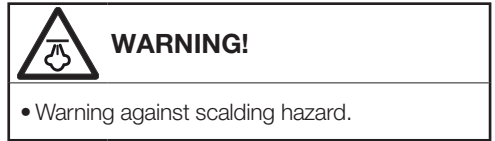
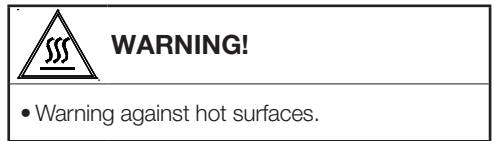
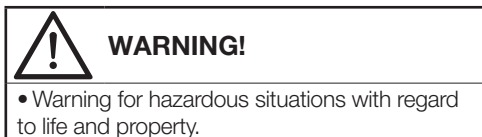
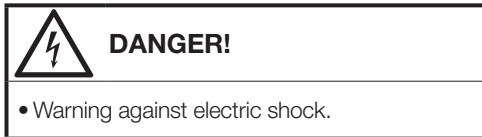

Do not dispose of the packaging wastes with the domestic waste or other wastes, discard them to the dedicated collection points designated by the local authorities.

1 Important instructions for safety and environment



NOTE

- This section contains safety instructions that will help protect from risk of personal injury or property damage. Failure to follow these instructions shall void any warranty.

1.1 General safety



WARNING!

This appliance can be used by children aged from 8 years and above and persons with reduced physical, sensory or mental capabilities or lack of experience and knowledge if they have been given supervision or instruction concerning use of the appliance in a safe way and understand the hazards involved. Children shall not play with the appliance. Cleaning and user maintenance shall not be made by children without supervision.

Children of less than 3 years should be kept away unless continuously supervised.

- Adjustable feet should not be removed. The gap between the dryer and the floor should not be reduced with materials such as carpet, wood and tape. This will cause problems with the dryer.



WARNING!

Always have the installation and repairing procedures carried out by the Authorized Service. Manufacturer shall not be held liable for damages that may arise from procedures carried out by unauthorized persons.

- Never wash the dryer by spraying or pouring water onto it! There is the risk of electric shock!

For the products with a steam function:



WARNING!

- Use only distilled water or water condensed in the water tank of the machine in steam programs. Do not use mains water or additives. When using condensed water in the water tank, it should be filtered and cleared of fibres.
- Do not open the door when steam programs are running. Hot water may be expelled.
- Before putting laundry in a steam program, stains on it should be removed.
- You may only put laundry that is not dirty or stained but permeated with unpleasant odour in steam (odour removal) program.
- Do not use any dry cleaning sets or additional materials in a steam program or in any program.

1.1.1 Electrical safety



DANGER!

- Electrical safety instructions should be followed while electrical connection is made during the installation.
- Connect the dryer to a grounded outlet protected by a fuse at the value specified on the type label. Have the grounding installation performed by a qualified electrician. Our company shall not be liable for any damages that will arise when the dryer is used without grounding in accordance with the local regulations.
- The voltage and allowed fuse protection is stated on the type label plate.
- The voltage specified on the type label must be equal to your mains voltage.
- Unplug the dryer when it is not in use.
- Unplug the dryer from the mains during installation, maintenance, cleaning and repair works.
- Do not touch the plug with wet hands! Never unplug by pulling on the cable, always pull out by grabbing the plug.



WARNING!

- The appliance must not be supplied through an external switching device, such as a timer, or connected to a circuit that is regularly switched on and off by utility.



DANGER!

- Do not use extension cords, multi-plugs or adaptors to connect the dryer to power supply in order to decrease the risk of fire and electric shock.
- Power cable plug must be easily accessible after installation.
- Damaged mains cable should be changed notifying the Authorized Service.
- If the dryer is faulty, it must not be operated unless it is repaired by an authorized service agent! There is the risk of electric shock!

1.1.2 Product safety



DANGER!

- Superheating of the clothes inside of the dryer can occur if you cancel the programme or in the event of a power failure whilst the dryer is running, this concentration of heat can cause self-combustion and fire so always activate the ventilation programme to cool down or quickly remove all laundry from the dryer in order to hang them up and dissipate the heat.



WARNING!

- Ensure that the air inlet of the dryer is open and it is well-ventilated.
- Product contains R290 refrigerant.
- R290 is an environment-friendly, but flammable refrigerant.
- Keep the product away from potential heat sources that may cause it to ignite.



DANGER!

Points to be taken into consideration for fire hazard:

Below specified laundry or items must not be dried in the dryer considering fire hazard.

- Unwashed laundry items
- Items soiled with oil, acetone, alcohol, fuel oil, kerosene, stain removers, turpentine, paraffin, paraffin removers, petrol, wax or wax removers must be washed in hot water with plenty of detergent before being dried in the dryer.

For this reason especially the items containing the above specified stains must be washed very well, to do this use adequate detergent and choose a high washing temperature.

Below specified laundry or items must not be dried in the dryer due to the fire hazard:

- Garments or pillows bolstered with rubber foam (latex foam), shower bonnets, water resistant textiles, materials with rubber reinforcement and rubber foam pads.

Clothing cleaned with industrial chemicals.

Items such as lighter, match, coins, metal parts, needle etc. may damage the drum set or may lead to functional problems. Therefore check all the laundry that you will load into your dryer.



WARNING!

Never stop your dryer before the programme completes. If you must do this, remove all laundry quickly and lay them out to dissipate the heat.



DANGER!

- Clothes that are washed inadequately may ignite on their own and even may ignite after drying ends.
- You must provide enough ventilation in order to prevent gases exiting from devices operating with other types of fuels including the naked flame from accumulating in the room due to the back fire effect.



WARNING!

- Underwear that contains metal reinforcements should not be dried in the dryer. Dryer may be damaged if metal reinforcements come loose and break off during drying.



NOTE

- Use softeners and similar products in accordance with the instructions of their manufacturers.

Always clean the lint filter before or after each loading. Never operate the dryer without the lint filter installed.



WARNING!

- Never attempt to repair the dryer by yourself. Do not perform any repair or replacement procedures on the product even if you know or have the ability to perform the required procedure unless it is clearly suggested in the operating instructions or the published service manual. Otherwise, you will be putting your life and others' lives in danger.
- There must not be a lockable, sliding or hinged door that may block the opening of the loading door in the place where your dryer is to be installed.
- Install your dryer at places suitable for home use. (Bathroom, closed balcony, garage etc.)
- Make sure that pets do not enter the dryer. Check the inside of the dryer before operating it.
- Do not lean on the loading door of your dryer when it is open, otherwise it may fall over.
- The lint must not be allowed to accumulate around the tumble dryer
- The tumble dryer is not to be used if industrial chemicals have been used for cleaning.
- Fabric softeners, or similar products, should be used as specified by the fabric softener instructions.
- Exhaust air must not be discharged into a flue which is used for exhausting fumes from appliances burning gas or other fuels.

1.2 Mounting over a washing machine

- A fixing device should be used between the two machines when installing the dryer above a washing machine. The fitting device must be installed by the authorized service agent.
- Total weight of the washing machine and the dryer -with full load- when they are placed on top of each other reaches to approx. 180 kilograms. Place the products on a solid floor that has sufficient load carrying capacity!



WARNING!

- Washing machine cannot be placed on the dryer. Pay attention to the above warnings during the installation on your washing machine.

Installation Table for Washing Machine and Tumble Dryer

Stacking Kit Type	Depth Size (TD=Tumble Dryer, WM: Washing Machine)
Plastic - 54/60cm w or w/o belt	60cm TD --> WM≥50cm /
	54cm TD --> WM≥45cm
Plastic - 46cm w or w/o belt	46cm TD --> WM≥40cm
With Shelf - 60cm	46cm TD --> WM≥40cm
With Shelf - 54cm	54cm TD --> WM≥45cm

1.3 Intended use

- Dryer has been designed for domestic use. It is not suitable for commercial use and it must not be used out of its intended use.
- Use the dryer only for drying laundry that are marked accordingly.
- The manufacturer waives any responsibility arisen from incorrect usage or transportation.
- The service life of the dryer that you purchased is 10 years. During this period, original spare parts will be available to operate the dryer properly.

1.4 Child safety

- Packaging materials are dangerous for the children. Keep packaging materials away from children.
- Electrical products are dangerous for the children. Keep children away from the product when it is operating. Do not let them tamper with the dryer. Use the child-proof lock in order to prevent the children to tamper with the dryer.

 NOTE
Child-proof lock is on the control panel. (See Child lock)

- Keep loading door closed even when the dryer is not in use.

1.5 Compliance with the WEEE Directive and Disposing of the Waste Product:

This product complies with EU WEEE Directive (2012/19/EU). This product bears a classification symbol for waste electrical and electronic equipment (WEEE).



This symbol indicates that this product shall not be disposed with other household wastes at the end of its service life. Used device must be returned to official collection point for recycling of electrical and

electronic devices. To find these collection systems please contact to your local authorities or retailer where the product was purchased. Each household performs important role in recovering and recycling of old appliance. Appropriate disposal of used appliance helps prevent potential negative consequences for the environment and human health.

 DANGER!
<ul style="list-style-type: none">• R290 is an flammable refrigerant. Thus, ensure that the system and the pipes are not harmed during operation and handling.• Keep the product away from potential heat sources that may cause it to ignite in case of damage.• Do not dispose of the product by putting it in fire.

1.6 Compliance with RoHS Directive

The product you have purchased complies with EU RoHS Directive (2011/65/EU). It does not contain harmful and prohibited materials specified in the Directive.

1.7 Package information

Packaging materials of the product are manufactured from recyclable materials in accordance with our National Environment Regulations. Do not dispose of the packaging materials together with the domestic or other wastes. Take them to the packaging material collection points designated by the local authorities.

1.8 Technical Specifications

EN

Height (Min. / Max.)	84,6 cm / 86,6 cm*
Width	59,7 cm
Depth	50,8 cm
Capacity (max.)	7 kg**
Net weight (\pm %10)	39,5 kg
Voltage	
Rated power input	See type label***
Model code	

* Min. height: Height with adjustable feet are closed.

Max. height: Height with adjustable feet are opened maximum.

** Dry laundry weight before washing.

*** Type label is located behind the loading door.

 NOTE
<ul style="list-style-type: none">• Technical specifications of the dryer are subject to specification without notice to improve the quality of the product.• Figures in this manual are schematic and may not match the product exactly.• Values stated on markers on the dryer or in the other published documentation accompanying with the dryer are obtained in laboratory in accordance with the relevant standards. Depending on operational and environmental conditions of the dryer, these values may vary.

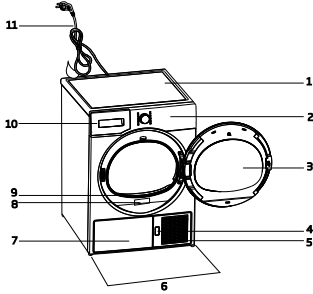

2 Your Dryer

2.1 Overview



1. Top panel
2. Control panel
3. Loading door
4. Kick plate opening button
5. Ventilation grids
6. Adjustable legs
7. In models where the tank is placed below, the water tank is inside the toe board
8. Type label
9. Lint filter
10. Water tank drawer (in models where the tank is placed above)
11. Power cord

2.2 Package Contents

	1. Water drain hose *		6. Water Filling Container*
	2. Filter drawer spare sponge*		7. Pure Water*
	3. User Manual		8. Fragrance Capsules Group*
	4. Drying basket*		9. Brush*
	5. Drying basket user manual*		10. Filter cloth*

*Optional - may not be included, depends on model.

3 Installation

Before calling the nearest Authorized Service for the installation of the dryer, ensure that electrical installation and water drain is appropriate referring to the user's manual. If they are not suitable, contact a qualified electrician and technician to make necessary arrangements.



NOTE

- Preparation of the dryer's location as well as the electrical and waste water installations is under customer's responsibility.



WARNING!

- Prior to installation, visually check if the dryer has any defects on it. If the drier is damaged, do not have it installed. Damaged products cause risks for your safety.
- Let your dryer wait for 12 hours before starting to use it.

3.1 Appropriate installation location

Install the dryer on a stable and level surface. Dryer is heavy. Do not move it by yourself.

- Operate your dryer in a well ventilated, dust-free environment.
- The gap between the dryer and the surface should not be reduced by the materials such as carpet, wood and tape.
- Do not cover the ventilation grills of the dryer.
- There must not be a lockable, sliding or hinged door that may block the opening of the loading door in the place where your dryer is to be installed.
- Once the dryer is installed, it should stay at the same place where its connections have been made. When installing the dryer, make sure that its rear wall does not touch anywhere (tap, socket, etc.).
- Place the dryer at least 1 cm away from the edges of other furniture.

- Your dryer can be operated at temperatures between +5°C and +35°C. If the operating conditions fall outside of this range, operation of the dryer will be adversely affected and it can get damaged.
- The rear surface of the tumble dryer shall be placed against a wall.



DANGER!

Do not place the dryer on the power cable.

*** Ignore following warning if your product's system does not contains R290.**



DANGER!

- Dryer contains R290 refrigerant.*
- R290 is an environment-friendly, but flammable refrigerant.*
- Ensure that the air inlet of the dryer is open and it is well-ventilated.*
- Keep potential flame sources away from the dryer.*

3.2 Removing the transportation safety assembly



WARNING!

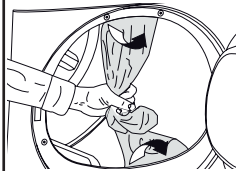

- Remove the transportation safety assembly before using the dryer for the first time.
- If the door swing side of your appliance can be modified, see the reversible door mounting instructions.

3.3 Connecting to the drain

You can directly drain accumulated water through the water drain hose supplied with the product instead of periodically draining the water collected in the water tank.

Connecting the water drain hose

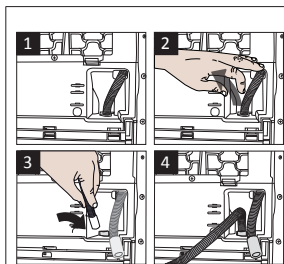

1-2 Pull hose at the behind of the dryer by hand in order to disconnect it from where it is connected. Do not use any tools to remove the hose.

- 3 Connect one end of the drain hose supplied with the dryer to the connection point from where you removed the hose of the product in previous step.
- 4 Connect the other end of the drain hose directly to the wastewater drain or to the washbasin.



NOTE

- Water drain hose should be attached to a height of maximum 80 cm.
- Make sure that the water drain hose is not stepped on and it is not folded between the drain and the machine.
- If there is an accessories pack supplied with your product, please see the detailed description.

3.4 Adjusting the feet

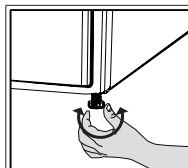

- Turn the feet to left or right until the dryer stands level and firmly.

3.5 Transportation of the dryer

Drain all water that has remained in the dryer. If direct water drain connection is made, then remove the hose connections.



WARNING!

- We recommend carrying the dryer in upright position. If it is not possible to carry the machine in the upright position, we recommend carrying it by tilting towards the right side when looked from the front.

3.6 Warnings about sounds



NOTE

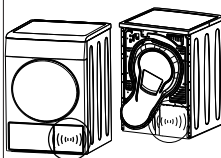

- It is normal to hear a metallic noise from the compressor sometimes during operation.

- Water collected during operation is pumped to water tank. It is normal to hear pumping noise during this process.

3.7 Changing the illumination lamp

In case an illumination lamp is used in your laundry dryer. To change the Bulb/LED used for illumination of your tumble dryer, call your Authorized Service. The lamp(s) used in this appliance is not suitable for household room illumination. The intended purpose of this lamp is to assist the user to place laundry in the tumble dryer in a comfortable way. The lamps used in this appliance have to withstand extreme physical conditions such as vibrations and temperatures above 50 °C

4 Preparation

4.1 Laundry suitable for drying in the dryer

Always obey the instructions given on the garment tags. Dry only the laundry having a label stating that they are suitable for drying in a dryer.

4.2 Laundry not suitable for drying in the dryer



Items with this symbol should not be dried in the dryer.



NOTE

- Delicate embroidered fabrics, woollen, silk garments, delicate and valuable fabrics, airtight items and tulle curtains are not suitable for machine drying.

4.3 Preparing laundry for drying

- Laundry may be tangled with each other after washing. Separate the laundry items before placing them into the dryer.
- Dry garments having metal accessories such as zippers, inside out.
- Fasten the zippers, hooks and buckles and button sheets.

4.4 Things to be done for energy saving

- Spin your laundry at the highest speed possible when washing them. Thus, the drying time is shortened and energy consumption is reduced.
- Sort out the laundry depending on their type and thickness. Dry the same type of laundry together. For example thin kitchen towels and tableclothes dries earlier than thick bathroom towels.
- Follow the instructions in the user manual for programme selection.
- Do not open the loading door of the machine during drying unless necessary. If you must open the loading door, do not keep it open for a long time.
- Do not add wet laundry while the dryer is in operation

- For models with a condenser unit: clean the condenser once in a month or after every 30 operations regularly. .
- Clean the filter periodically. Read the Maintenance and cleaning of filters for detailed information.
- For models with flue unit: comply with the flue connection instructions and clean the flue.
- During the drying process, air the room well where your tumble dryer is operating.

4.5 Correct load capacity

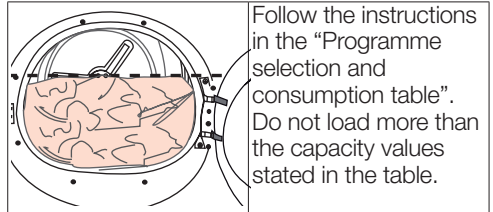

Following weights are given as examples.

Laundry	Approximate weights (g)*	Laundry	Approximate weights (g)*
Cotton quilt covers (double)	1500	Blouses	150
Cotton quilt covers (single)	1000	Cotton shirts	300
Bed sheets (double)	500	Shirts	250
Bed sheets (single)	350	Cotton dresses	500
Large tablecloths	700	Dresses	350
Small tablecloths	250	Jeans	700
Tea napkins	100	Handkerchiefs (10 pieces)	100
Bath towels	700	T-Shirts	125
Hand towels	350		

*Dry laundry weight before washing.

5 Operating the product

5.1 Control Panel

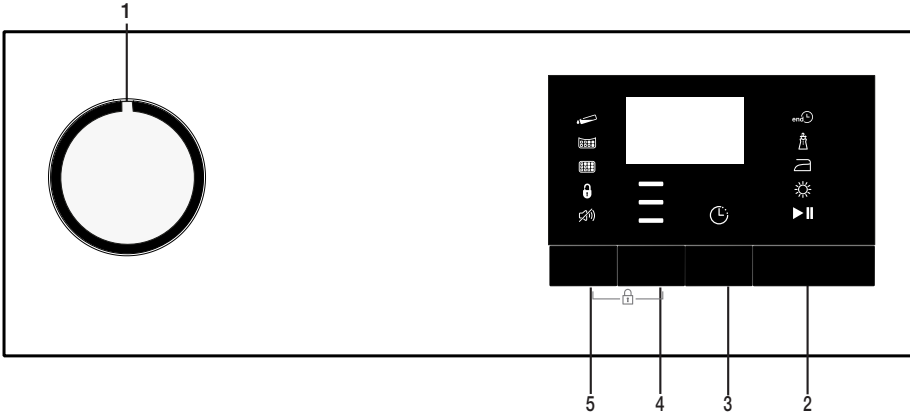

1. On/Off / Program selection button
2. Start / Stand-by button
3. End Time button
4. Drying Level Button
5. Buzzer volume / Time programs selection button

5.2 Symbols

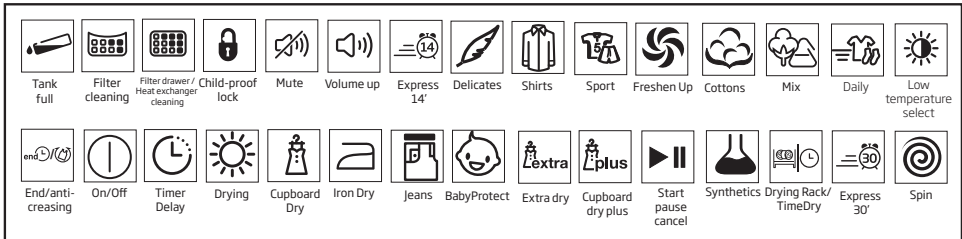

5.3. Preparation of drying machine

- Plug the drying machine.
- Open the loading door.
- Place the laundry to the drying machine without jamming them.
- Push and close the loading door.

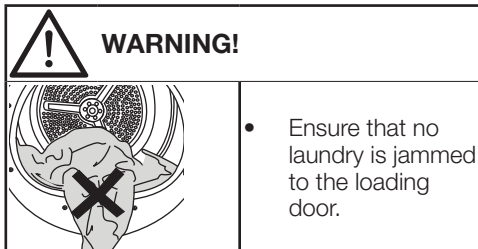

Select the desired program using the On/Off/ Program selection knob, the machine will turn on.

NOTE

- Selecting a program using the On/Off/ Program selection button does not mean that the program started. Press the Start / Stand-by button to start the program.

5.4 Program selection and consumption chart

EN				
Programmes	Programme Description	Capacity (kg)	Spin speed in washing machine (rpm)	Drying Time (minutes)
Cottons Iron Dry	You may dry your cotton laundry to be ironed in this program to have them slightly damp for ease of ironing. (Shirt, T-shirt, tablecloth, etc.)	7	1000	145
Cottons Eco	It dries single layer, casual cotton textiles in the most economical way.	7	1000	179
Cottons Cupboard Dry	You may use this program for extra dryness in thick laundry such as pants, tracksuit. You can put your dry laundry that doesn't require ironing directly in the wardrobe.	7	1000	204
Cottons Extra Dry	You may dry your thick cotton laundry in this program such as towels, bathrobe, etc.	7	1000	214
Synthetics Iron Dry	You may dry your synthetic laundry to be ironed in this program to have them slightly damp for ease of ironing. (Shirt, T-shirt, tablecloth, etc.)	4	800	55
Synthetics Cupboard Dry	You may dry all your synthetic laundry in this program. (Shirt, T-shirt, underwear, tablecloth, etc.) You can put your dry laundry that doesn't require ironing directly in the wardrobe.	4	800	70
Time Programmes	You may select from time programmes between 10 and 160 minutes to achieve the desired drying level at low temperature. In this programme, tumble drier's operation lasts for the set time independently from the dryness of laundry.	-	-	-
Refresh (Wool Refresh)	Ventilates for 10 minutes without blowing hot air. You can ventilate the cotton and linen clothes that have been enclosed for a long time with this program to remove their odour. You can use this program to ventilate and soften wool laundry that can be washed in a washing machine. Do not use for full drying.	-	-	10
Gentle Care / Shirts	It dries the shirts in a more sensitive manner, and causes less creasing and easier ironing.	2	1200	50
Jeans	You may dry denim pants, skirts, shirts or jackets in this program.	4	1200	140
Outdoor/Sports (Goretex)	Use it to dry your clothes made of synthetics, cotton or mixed fabrics or waterproof products such as functional jacket, raincoat etc. Turn them inside out prior to drying.	2	1000	130
Mix(Daily)	You can dry both cotton and synthetic laundry with this programme. Sports and fitness clothes may be dried with this program.	4	1000	125

Hygiene (BabyProtect+)	It is a long-term program that you can use for the clothes (baby clothes, towels, underwear, etc. cotton) you require hygiene. Hygiene is provided with high temperature. It is especially suitable for durable fabrics. ((This program is identified and approved by England's "The British Foundation" (Allergy UK).))	5	800	195
Downwear	You can dry your clothes such as coats and jackets with feathers and fibers which have a label that can be dried in the dryer. Please dry inside out.	-	800	100
Express Super Short	Use this program to have 2 shirts ready for ironing.	0,5	1200	30
Energy consumption values				
Programmes	Capacity (kg)	Spin speed in washing machine (rpm)	Approximate amount of remaining humidity	Energy consumption value kWh
Cottons cupboard dry*	7	1000	60%	2,29
Cottons Iron dry	7	1000	60%	1,80
Synthetics cupboard dry	4	800	40%	0,80

* : Energy Label standard program (EN 61121) All values in the table are determined according to EN 61121 standard. Consumption values may vary from the values in the chart depending on laundry type, wringing speed, ambient conditions and voltage levels.

5.5 Auxiliary functions

Buzzer / time

Drying machine makes an audible warning when the program is completed. If you don't want the machine to make an audible warning, press the "Buzzer / Time" button. When you press the Buzzer/Time button, a light will illuminate and no audible warning will be made when the program ends.



NOTE

- You can select this function before or after the program starts.

Buzzer/Time button is used to adjust program duration while the Rack/Time programs are selected.

Drying Level

Drying Level button is used for adjusting to desired dryness level. Program duration may change depending on the selection.



NOTE

- You can activate this function only prior to start of program.

End time

You can delay the end time of the program up to 24 hours with End time function.

- Open the loading door and place the laundry.
- Select the drying program.
- Press the End Time selection button and set the delay time you wish. End Time LED will illuminate. (When pressed and hold the button, End Time proceeds non-stop).
- Press the Start / Stand-by button. End Time countdown starts. ":" Separator in the middle of displayed delay time flashes.



NOTE

- You can add or remove laundry within end time. Displayed time is the sum of normal drying time and end time. End Time LED will turn off at the end of countdown, drying starts and drying LED will illuminate.

Changing the end time

If you want to change the duration during the countdown:

Cancel the program by turning the On/Off/Program selection knob. Select the program you want and repeat the End Time selection process.

Cancel the end time function

If you want to cancel the end time countdown and start the program immediately:

Cancel the program by turning the On/Off/Program selection knob. Select the program you want and press the Start/Stand-by button.

5.6 Warning indicators



NOTE

- Warning indicators may vary depending on the model of your dryer.

Filter cleaning

When the program is completed, the warning indicator for filter cleaning turns on.

Water tank

When the program is completed, the warning indicator to empty the water tank turns on. If the water tank fills up while the program continues, the warning indicator starts flashing and the machine goes into stand-by. In this case, empty the water tank and start the program by pressing the Start / Stand-by button. Warning indicator turns off and program resumes.

Filter drawer /Heat exchanger cleaning

When the programme is finished, the cleaning symbol of the heat exchanger or filter drawer may light up.

5.7 Starting the program

Press the Start/Stand-by button to start the program.

Start/Stand-by and Drying indicators will illuminate to indicate that program started.

5.8 Child Lock

The drying machine has a child lock which prevents the program flow from being interrupted when the buttons are pressed during a program. When the child lock is activated, all buttons on the panel except the On/Off/Program selection knob are deactivated.

Press the Drying Level and Buzzer buttons simultaneously for 3 buttons to activate the child lock.

The child lock has to be deactivated to be able to start a new program after the current program is finished or to be able to interfere with the program. To deactivate the child lock, keep the same buttons pressed for 3 seconds.



NOTE

- When the child lock is activated, the child lock warning indicator on the screen turns on.
- Child lock deactivates when the drying machine is turned off and on by the On/Off/Cancel knob.



NOTE

- When the drying machine runs and the child lock is active, it beeps twice when the program selection knob is turned. If the child lock is deactivated without returning the program selection knob to its previous position, program will terminate due to the change in the program selection knob position.

5.9 Changing the program after it is started

You can change the program you selected to dry your laundry with a different program after the drying machine starts running

- For instance, select Extra Dry program by turning the On/Off/Program selection knob to select Extra Dry instead of Iron Dry.
- Press the Start/Stand-by button to start the program.

Adding and removing clothes during stand-by

If you want to add or remove clothes to/from the drying machine after the drying program starts:

- Press the Start/Stand-by button to put the drying machine in Stand-by state. The drying operation stops.
- Open the loading door while in Stand-by state, and close the door after you remove or add laundry.

- Press the Start/Stand-by button to start the program.



NOTE

- Adding laundry after the drying operation starts may cause the dried laundry inside the machine to mix with wet laundry and leave the laundry damp at the end of operation.
- Adding or removing laundry during drying may be repeated as many times as you wish. But this operation continuously interrupts the drying operation, and thus increases program duration and energy consumption. So, it is recommended to add laundry before the program starts.
- If a new program is selected by turning the program selection knob while the drying machine is in stand-by, the running program terminates.



WARNING!

- Do not touch the inner surface of the drum while adding or removing clothes during a continuing program. The drum surface is hot.

5.10 Cancelling the program

If you want to cancel the program and terminate the drying operation for any reason after the drying machine starts running, turn the On/Off/Cancel knob, the program will be cancelled.



WARNING!

- The inside of the drying machine shall be extremely hot when you cancel the program during machine operation, so run the refresh program to allow it to cool down.

5.11 End of program

When the program ends, the Fibre Filter Cleaning and Water Tank warning symbols on the program observation indicator turn on. Loading door may be opened and the dryer machine becomes ready for another run. Bring the On/Off/Program selection knob to On/Off position to turn the drying machine off.



NOTE

- If the laundry is not removed after the program is completed, the wrinkle prevention function activates for 2 hours to prevent the laundry inside the machine to get wrinkled. The program tumbles the laundry with 10-minute intervals to prevent them from wrinkling.

6 Maintenance and cleaning

6.1 Loading Door Inner Surface

The hair and fibres that are separated from the laundry during drying process is collected by the Fibre Filter.



NOTE

- Fibres are formed during wearing and washing clothes.
- You can clean the filter slot with a vacuum cleaner.



WARNING!

- After each drying cycle, clean the fibre filter and the inner surface of the loading door.

To clean the fibre filter:

- Open the loading door.
- Hold the first part (inner filter) of the two part fibre filter and remove it by pulling it upwards.
- Collect the hair, fibres and cotton balls with hand or with a soft cloth.
- Remove the second part (outer filter) by pulling it upwards.

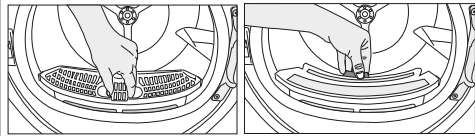

NOTE

- Ensure that hair, fibre and cotton balls do not fall into the slot where the filters are installed.

- Open both fibre filters (inner and outer filters) remove the hair, fibre, cotton balls with your damp hand or a vacuum cleaner or a cloth.

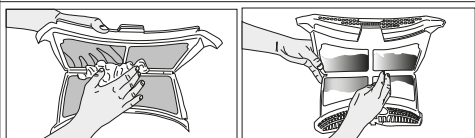

- Clean both filters under water running in reverse direction of fibre accumulation or with a soft brush. Dry the filter before placing it back.

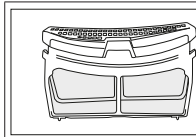
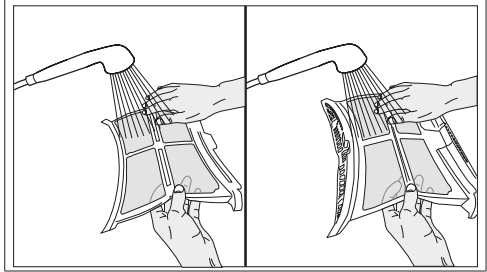

- Insert the fibre filters on one another and place it back in its place.

- Clean the loading door interior and its washer with a soft damp cloth.

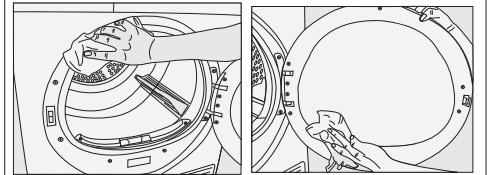

6.2 Cleaning the sensors

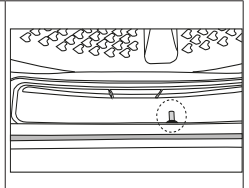
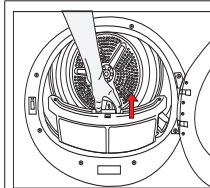

- There are temperature sensor in the dryer that detect whether the laundry is dry or not.

To clean the sensors:

- Open the loading door of the dryer.
- Remove the lint filter by pulling it up.
- Clean the sensor with your hand if any fluff accumulation on it.



NOTE

- Clean the sensor 4 times a year.
- Do not use metal tools when cleaning the sensor.
- Allow the machine to cool down if it is still hot due the drying process.



WARNING!

- Never use solvents, cleaning agents or similar substances for cleaning due to the risk of fire and explosion!

6.3 Draining the water tank

Dampness of the laundry is removed and condensed during drying process and the water that arise accumulates in the water tank. Drain the water tank after each drying cycle.



WARNING!

- Condensed water is not drinkable!
- Never remove the water tank when the program is running!

If you forget to drain the water tank, the machine will stop during the subsequent drying cycles when the water tank is full and the Water Tank warning symbol will flash. If this is the case, drain the water tank and press Start / Pause button to resume the drying cycle. To drain the water tank:

1. Remove the water tank in the drawer or container carefully.

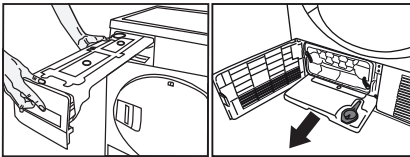

2. Drain the water in the tank.

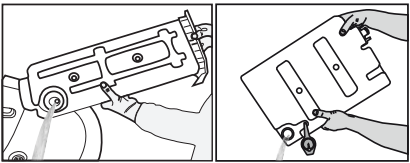

- If there is lint accumulation in the funnel of the water tank, clean it under running water.
- Place the water tank into its seat.



NOTE

- If the direct water draining is used as an option, there is no need to empty the water tank.

6.4 Cleaning the evaporator

The hair and fibres that are not caught by the fibre filter goes to the fins of the evaporator behind the toe board and accumulates here. If the evaporator "🌀" icon is flashing or in 3 month periods, clean the evaporator.

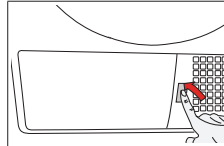

- Open the toe board by pressing on it.

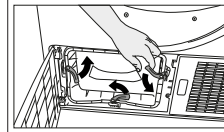

- To open the air routing door, move the release latch.

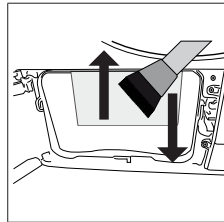

- Clean the fibres on the evaporator with a damp cloth / vacuum cleaner with a brush by moving upwards and downwards.

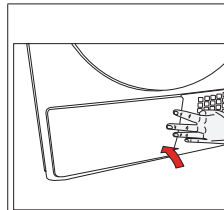

- After the cleaning process is completed, place the air router door to its place, move the latches to close it and close the toe board.



WARNING!

- You can clean by hand, provided you wear protective gloves. Do not try to clean with bare hands. Evaporator fins may damage your hands.
- Cleaning by left to right movements may damage the evaporator fins. This may lead to drying issues.

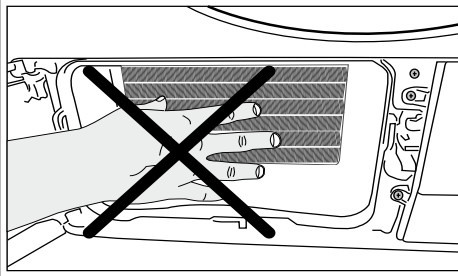

7 Troubleshooting

Drying operation takes too long.

Fibre filter (interior and exterior filter) pores may be clogged. >>> Wash the fibre filters with warm water and dry.

Evaporator front side may be clogged. >>> Clean the front side of the evaporator.

The ventilation grills in front of the machine may be closed. >>> Remove any object in front of the ventilation grills that blocks air.

Ventilation may be inadequate because the area the machine is installed in is too small. >>> Open the door or windows to prevent the room temperature from rising very high.

A lime layer may have accumulated on the humidity sensor. >>> Clean the humidity sensor.

Excessive amount of laundry might be loaded.

>>> Do not load the drying machine excessively.

Laundry might not have been wrung adequately.

>>> Perform a higher speed wringing on the washing machine.

Clothes come out damp after drying.

A program not suitable for the laundry type may have been used.>>> Check the maintenance labels on the clothes and select a program suitable for the clothes' type or use time programs as extra.

Fibre filter (interior and exterior filter) pores may be clogged. >>> Wash the filters with warm water and dry.

Evaporator front side may be clogged. >>> Clean the front side of the evaporator.

Excessive amount of laundry might be loaded.

>>> Do not load the drying machine excessively.

Laundry might not have been wrung adequately.

>>> Perform a higher speed wringing on the washing machine.

Drying machine does not turn on or program cannot be started. Drying machine does not run after it is configured.

Power plug might be unplugged. >>> Make sure the power cord is plugged in.

Loading door might be open. >>> Ensure that the loading door is properly closed.

A program might not be set or Start / Pause / Cancel button might not be pressed. >>> Check that the program is set and it is not in Pause position..

Child lock may be activated. >>> Turn off the child lock.

Program terminated prematurely for no reason.

Loading door might be closed completely. >>>

Ensure that the loading door is properly closed.

There might be a power outage. >>> Press the Start / Pause / Cancel button to start the program.

Water tank may be full. >>> Empty the water tank.

Clothes have shrunk, hardened or spoiled.

A program not suitable with the laundry type might have been used. >>> Check the maintenance labels on the clothes and select a program suitable for the clothes.

Water drips from the loading door.

Fibres might have gathered on the inner sides of the loading door and the loading door gasket. >>> Clean the inner surfaces of the loading door and the loading door gasket surfaces.

Loading door opens by itself.

Loading door might be closed completely. >>> Push the loading door until the closing sound is heard.

Water tank warning symbol is on/flashing.

Water tank may be full. >>> Empty the water tank. Water discharge hose might have collapsed. >>> If the product is connected directly to the water drain check the water discharge hose.

The lighting inside the drying machine does not turn on. (In models with lamp)

The drying machine might not have been turned on using On/Off button. >>> Check that the drying machine is turned on.

Lamp might be malfunctioning. >>> Contact Authorized Service to replace the lamp.

Anti-crease icon is lit.

Anti-Crease mode that prevents the laundry in the drier to crease may be activated. >>> Turn the drier off and remove the laundry.

Fibre filter cleaning icon is lit.

Fibre filter (interior and exterior filter) may be unclean. >>> Wash the filters with warm water and dry..

A layer may be formed on the fibre filter pores that leads to clogging. >>> Wash the filters with warm water and dry.

An audible warning is heard from the machine

Fibre filters may not be inserted. >>> Insert the interior and exterior filters to their places. Filters of the machine may not have been installed.>>> Install the fibre filters (internal and external) or the environmentally-friendly filter to their housing.

Evaporator warning icon is flashing.
Evaporator front side may be clogged with fibres. >>> Clean the front side of the evaporator. Fibre filters may not be inserted. >>> Insert the interior and exterior filters to their places.
The lighting inside the drying machine turns on. (In models with lamp)
If the drying machine is plugged to the power outlet, the On/Off button is pressed and the door is open; the light turns on. >>> Unplug the drying machine or bring the On/Off button to Off position.
Steam symbol is flashing.(For the products with a steam function)
Steam tank may be empty => Fill the steam tank with distilled or condensed water.
Steam programs do not start (For the products with a steam function)
Steam tank may be empty, steam tank warning icon may light up on the screen => Fill the steam tank until the steam icon goes off.
Wrinkles are not removed with wrinkle removing program. (For the products with a steam function)
Excess amount of laundry may have been placed => Place specified amount of laundry. Steam application time may be selected in low level => Choose a program with high amount of steam. After completion of the program, the laundry may have stayed in the machine for a long time => Take the laundry out as soon as the program finishes, and hang it out.
Laundry odour not lessened with the odour removal program.(For the products with an odour removal program)
Excess amount of laundry may have been placed => Place specified amount of laundry. Steam application time may be selected in low level => Choose a program with high amount of steam.

	WARNING!
<ul style="list-style-type: none"> • If the problem persists after following the instructions in this section, contact your vendor or an Authorized Service. Never try to repair your product yourself. 	

	NOTE
<ul style="list-style-type: none"> • In an event that you encounter an issue on any part on your appliance, you can ask for a replacement by contacting the authorized service with the appliance model number. • Operating the appliance with non-authentic parts may lead the appliance to malfunction. • Manufacturer and distributor are not liable for malfunctions resulting from using non-authentic parts. 	

Перед первым использованием изделия внимательно прочитайте данное руководство!

Уважаемый покупатель, Благодарим Вас за то, что отдали предпочтение изделию Hotpoint. Надеемся, что Ваша машина, изготовленная с применением современных технологий и прошедшая тщательный контроль качества обеспечит Вам наилучшие результаты. Рекомендуем Вам тщательно изучить это руководство и другую сопутствующую документацию, прежде чем приступить к эксплуатации машины, и сохранить их для дальнейшего использования в справочных целях. В случае передачи изделия другим лицам также отдавайте данное руководство. Обращайте внимание на все детали и предупреждения, содержащиеся в данном руководстве пользователя, и следуйте приведенным в нем инструкциям.

Используйте данное руководство пользователя для модели, указанной на обложке.

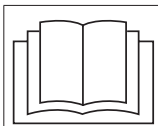

- Изучите инструкции.

Пояснение символов

Везде в данном руководстве пользователя используются следующие символы:



ОПАСНО!

- Предупреждение об опасности поражения электрическим током.



ОПАСНО!

- Предупреждение о наличии опасности возгорания.



ВНИМАНИЕ!

- Предупреждение о возникновении опасных ситуаций, представляющих угрозу жизни и имуществу.



ВНИМАНИЕ!

- Предупреждение о наличии горячих поверхностей.



ПРЕДУПРЕЖДЕНИЕ

- Предупреждение об опасности УФ-излучения.



ВНИМАНИЕ!

- Предупреждение об опасности ошпаривания



ПРИМЕЧАНИЕ!

- Важная информация или полезные подсказки по использованию машины.



Материалы упаковки устройства произведены из перерабатываемого сырья в соответствии с нашими Национальными нормами по защите окружающей среды.

Не осуществляйте утилизацию отработанных упаковочных материалов с бытовыми или другими отходами, сдавайте их в специализированные пункты сбора, организованные местными органами власти.



ПЕРЕРАБОТАННАЯ И
ПЕРЕРАБАТЫВАЕМАЯ
БУМАГА

1 Важные инструкции по технике безопасности и защите окружающей среды



ПРИМЕЧАНИЕ!

- Данный раздел содержит инструкции по технике безопасности, которые помогут Вам защититься от риска получения травм или повреждения имущества. В случае невыполнения данных инструкций гарантия не будет действовать.

1.1 Общая безопасность



ВНИМАНИЕ!!

Данная сушильная машина может использоваться детьми в возрасте 8 лет и старше, а также лицами с ограниченными физическими, сенсорными или умственными возможностями или с отсутствием опыта и знаний под надзором или в случае инструктирования их по использованию устройства безопасным способом и понимания таких лиц существующей опасности. Дети не должны играть с оборудованием. Чистка и обслуживание не должны осуществляться детьми без присмотра.



ВНИМАНИЕ!!

- Дети до 3 лет должны находиться на расстоянии, если за ними не осуществляется постоянное наблюдение.
- Не снимайте регулируемые ножки. Интервал между сушильной машиной и полом не должен сокращаться такими материалами, как ковер, дерево или клейкая лента. Это вызовет возникновение неисправностей сушильной машины.
- Всегда обращайтесь в **авторизованный сервисный центр** для выполнения работ по монтажу и ремонту. Производитель не несет ответственности за повреждения, которые могут возникнуть в результате выполнения работ посторонними лицами.
- Никогда не мойте машину путем разбрызгивания или заливания воды! Это вызовет риск поражения электрическим током!

Для изделий с функцией пара:



ВНИМАНИЕ!

- Используйте только дистиллированную воду или воду, сконденсированную в резервуаре для воды машины в программах с использованием пара. Не используйте водопроводную воду или добавки. При использовании конденсированной воды в резервуаре для воды ее следует фильтровать и очищать от волокон.
- Не открывайте дверцу во время работы паровых программ. Горячая вода может быть выброшена.
- Перед тем, как положить белье в паровую программу, необходимо удалить пятна на нем.
- Вы можете поместить только белье, не загрязненное или окрашенное, но пропитанное неприятным запахом в программе пара (удаление запаха).
- Не используйте устройства для сухой чистки или дополнительные материалы в паровой программе или в любой программе.

1.1.1 Электробезопасность



ОПАСНО!

- Инструкции по электробезопасности должны выполняться при выполнении электрических соединений во время монтажа.
- Подключайте сушильную машину к заземленной розетке с предохранителем, имеющей напряжение, соответствующее значению, указанному на паспортной табличке. Работы по монтажу должны выполняться квалифицированным электриком. Наша компания не несет ответственности за любые повреждения, которые возникнут в результате эксплуатации сушильной машины без заземления в соответствии с местными нормативными актами.
- Напряжение и допустимые характеристики предохранителя указаны на паспортной табличке.
- Значение напряжения, указанного на паспортной табличке, должно соответствовать значению напряжения Вашей сети.



ОПАСНО!

- В случае неиспользования сушильной машины отключайте ее из розетки.
- Отключайте сушильную машину из розетки при выполнении монтажа, обслуживания и ремонта.
- Не касайтесь вилки мокрыми руками. Никогда не тяните за кабель при извлечении вилки из розетки, всегда держитесь за вилку.
- Не используйте удлинители, разветвители или переходники для подключения сушильной машины к сети питания для снижения риска возгорания и поражения электрическим током.
- После монтажа вилка силового кабеля должна быть легко доступной.



ВНИМАНИЕ!

- Данный прибор не следует включать в сеть через внешнее переключающее устройство, например, таймер, либо в сеть, которая регулярно включается и выключается коммунальными службами.



ОПАСНО!

- Поврежденный сетевой кабель должен быть заменен в авторизованном сервисном центре.
- В случае возникновения неисправностей сушильной машины ее эксплуатация должна быть прекращена до осуществления ремонта авторизованным сервисным агентом! Существует риск поражения электрическим током!

1.1.2 Безопасность изделия



ВНИМАНИЕ!

- Убедитесь, что воздухозаборник сушилki открыт и хорошо проветривается.
- Продукт содержит хладагент R290.
- R290 - это экологически чистый, но легковоспламеняющийся хладагент.
- Держите устройство вдали от потенциальных источников тепла, которые могут привести к его воспламенению.



ОПАСНО!

Пункты, которые следует учесть во избежание опасности возгорания:

Нижеуказанное белье или вещи не должны сушиться в сушильной машине во избежание опасности возгорания:

- Вещи, пропитанные маслом, ацетоном, алкоголем, машинным маслом, керосином, пятновыводителями, скипидаром, парафином или средствами для удаления парафина, должны быть постираны в горячей воде с использованием большого количества моющего средства перед тем, как сушить их в сушильной машине.

По этой причине, особенно вещи, содержащие вышеуказанные пятна, должны очень тщательно стираться, для этого необходимо использовать достаточное количество моющего средства и устанавливать высокую температуру стирки.

Нижеуказанное белье или вещи не должны сушиться в сушильной машине в связи с риском возгорания:



ОПАСНО!

- предметы одежды или подушки, пропитанные пенорезиной (латексной пенорезиной), шапочки для душа, водостойкие ткани, материалы с усилением каучука наполнителем и подкладки из пенорезины. Одежда, очищенная с помощью промышленных химикатов. Такие предметы, как зажигалка, спички, монеты, металлические предметы, игры и т.п. могут повредить барабан или привести к возникновению функциональных неисправностей. Следовательно, необходимо проверять все белье, загружаемое в сушильную машину.



ВНИМАНИЕ!

- Никогда не выключайте сушильную машину до завершения программы. Если это все же необходимо, быстро извлеките все белье и разложите его, чтобы тепло могло рассеяться.

**ОПАСНО!**

- Одежда, не постиранная должным образом, может воспламениться сама по себе и даже загореться после завершения сушки.
- Необходимо обеспечить достаточную вентиляцию для предотвращения выхода газов из устройств, работающих на других видах топлива, включая открытое пламя в результате скопления в помещении в связи с эффектом обратного удара пламени.

**ВНИМАНИЕ!**

Нижнее белье, содержащее металлические элементы, не должно сушиться в сушильной машине. Сушильная машина может быть повреждена, если металлические элементы будут сидеть неплотно и отламываются во время сушки.

**ПРИМЕЧАНИЕ!**

- Используйте умягчители и аналогичные средства в соответствии с инструкциями их производителей.
- Перед каждой загрузкой и после нее всегда очищайте фильтр для удаления ворсинок. Никогда не эксплуатируйте сушильную машину без установленного фильтра для удаления ворсинок.

**ВНИМАНИЕ!**

- Никогда не пытайтесь отремонтировать сушильную машину самостоятельно. Не осуществляйте ремонт или замену деталей изделия, даже если Вы имеете необходимые знания или возможности для выполнения данных операций, если это четко не указано в инструкции по эксплуатации или напечатанном руководстве по обслуживанию. Иначе Ваша жизнь и жизнь других лиц будет подвергнута опасности.



ВНИМАНИЕ!

- Должно быть исключено наличие блокируемой, раздвижной или навесной двери, которая может заблокировать отверстие загрузочной дверцы в месте установки сушильной машины. Устанавливайте сушильную машину в местах, подходящих для домашнего использования. (Ванная комната, закрытый балкон, гараж и т.п.)
- Убедитесь, что в сушильную машину не смогут попасть домашние животные. Перед включением сушильной машины проверьте ее внутреннюю часть.
- Не свешивайтесь на загрузочной дверце сушильной машины, когда она открыта, так как машина может перевернуться.
- Нельзя допускать скопления ворсинок вокруг сушильного барабана.

1.2 Монтаж над стиральной машиной

- Между двумя машинами не следует использовать фиксирующее устройство при установке сушильной машины над стиральной машиной. Крепежное приспособление должно устанавливаться авторизованным сервисным агентом.
- Общий вес стиральной машины и сушильной машины -при полной нагрузке-, когда они размещены на поверхности друг друга, достигает приблизительно 180 килограмм. Размещайте данные изделия на твердом полу с достаточной несущей способностью!



ВНИМАНИЕ!

- Стиральная машина не должна размещаться на сушильной машине. Во время установки сушильной машины на стиральной машине обращайте внимание на вышеуказанные предупреждения.

Таблица параметров для установки стиральной и сушильной машины

Тип соединительного комплекта	Глубина (TD = сушильная машина,
	WM: стиральная машина)
Пластик - 54/60 см с ремнем или без ремня	60cm TD --> WM≥50cm /
	54cm TD --> WM≥45cm
Пластик - 46 см с ремнем или без ремня	46cm TD --> WM≥40cm
С полкой - 60 см	60cm TD --> WM≥50cm
С полкой - 54 см	54cm TD --> WM≥45cm

1.3 Использование по назначению

- Сушильная машина разработана для домашнего использования. Она не подходит для коммерческого использования и не должна применяться не по назначению.
- Используйте сушильную машину только для сушки белья с соответствующей должна.
- Производитель не несет ответственности в случае неправильного использования или транспортировки.
- Срок службы приобретенной Вами сушильной машины составляет 10 лет. В течение данного периода оригинальные запасные части будут доступны для надлежащей эксплуатации сушильной машины.

1.4 Безопасность детей

- Упаковочные материалы представляют опасность для детей. Храните упаковочные материалы в недоступном для детей месте.
- Электротовары представляют опасность для детей. Обеспечьте нахождение детей на достаточном расстоянии от них во время их работы. Не позволяйте детям вмешиваться в работу сушильной машины. Используйте “безопасный” замок для предотвращения нарушения работы сушильной машины.



ПРИМЕЧАНИЕ!

“Безопасный” замок находится на панели управления.
(См. раздел “Блокировка от детей”)

- Загрузочная дверца должна оставаться открытой, даже когда сушильная машина не используется.

1.5 Соответствие требованиям Директивы WEEE (директива ЕС об отходах электрического и электронного оборудования) и утилизация отработанного изделия



Данное устройство соответствует Директиве ЕС WEEE по ограничению использования вредных веществ (2012/19/EU). Данное изделие имеет классификационный знак для отработанного электрического и

электронного оборудования (WEEE). Данное изделие изготовлено с использованием деталей и материалов высокого качества, которые могут использоваться повторно и подходят для переработки. Запрещается выбрасывать отходы устройства вместе с бытовыми и другими отходами после окончания срока эксплуатации. Необходимо отправить их в центр сбора для переработки отходов электрического и электронного оборудования. Получить информацию о подобных центрах можно в местных органах власти.

1.6 Соответствие требованиям Директивы RoHS (директива об ограничении использования некоторых вредных веществ в электрическом и электронном оборудовании):

Приобретенное Вами изделие соответствует требованиям Директивы RoHS EC (2011/65/EU). Оно не содержит вредных и запрещенных материалов, указанных в данной Директиве.

1.7 Информация об упаковке

Материалы упаковки устройства произведены из перерабатываемого сырья в соответствии с нашими Национальными нормами по защите окружающей среды. Запрещается выбрасывать упаковочные материалы вместе с бытовыми и другими отходами. Отправьте их в точки сбора упаковочных материалов, указанные местными органами власти.



ОПАСНО!

- R290 - легковоспламеняющийся хладагент. Таким образом, убедитесь, что система и трубы не были повреждены во время работы и обработки.
- Держите устройство вдали от потенциальных источников тепла, которые могут привести к его воспламенению в случае повреждения.
- Не утилизируйте продукт путем сжигания.

1.8 Технические характеристики

RU

Высота (регулируемая)	84,6 cm / 86,6 cm*
Ширина	59,7 cm
Глубина	50,8 cm
Вместимость (макс.)	7 кг**
Вес нетто (\pm %10)	39,5 кг
Напряжение	См. паспортную табличку***
Номинальная потребляемая мощность	
Код модели	

* Мин. вес: Вес с закрытыми регулируемыми ножками.

Макс. высота: Высота с максимально открытыми регулируемыми ножками.

** Вес сухого белья перед стиркой.

*** Паспортная табличка расположена за загрузочной дверцей.



ПРИМЕЧАНИЕ!

Технические характеристики сушильной машины могут быть изменены без уведомления для улучшения качества изделия. Цифры, приведенные в данном руководстве, являются схематическими и могут не соответствовать в точности данному изделию. Значения, приведенные на маркировочных знаках сушильной машины или в другой напечатанной документации, имеющейся в комплекте с данной сушильной машиной, получены в лаборатории согласно соответствующим стандартам. В зависимости от рабочих условий и условий внешней среды сушильной машины, эти значения могут отличаться.

2 Ваша сушильная машина

2.1 Обзор

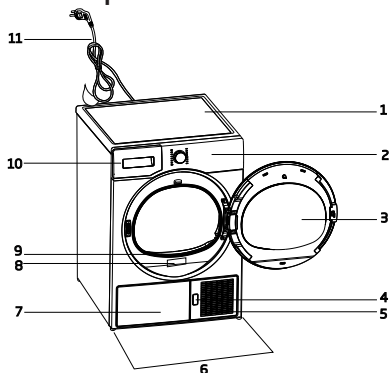

1. Верхняя панель
2. Панель управления
3. Загрузочная дверца
4. Кнопка разблокировки пластины
5. Воздухозаборная решетка
6. Регулируемые ножки
7. В моделях, где резервуар расположен под изделием, резервуар для воды находится внутри планки
8. Информационная этикетка
9. Волокнистый фильтр
10. Выдвижной ящик для водяного резервуара (в моделях, где резервуар расположен выше)
11. Шнур питания

2.2 Содержание упаковки

	1. Шланг для спуска воды*		6. Емкость для наполнения воды*
	2. Запасная губка фильтра дверцы*		7. Чистая вода*
	3. Руководство пользователя		8. Группа ароматических капсул*
	4. Сушильная корзина*		9. Щетка*
	5. Руководство пользователя сушильной корзины*		10. Фильтрующая ткань

*не входит в комплект поставки (зависит от модели)

3 Установка

Перед обращением в ближайший авторизованный сервисный центр для установки сушильной машины убедитесь, что электрооборудование и водопровод соответствуют требованиям, содержащимся в руководстве пользователя. Если они не соответствуют требованиям, обратитесь к квалифицированному электрику и техническому специалисту для принятия необходимых мер.



ПРИМЕЧАНИЕ!

- Покупатель несет ответственность за подготовку к размещению сушильной машины, а также работы по монтажу электрооборудования и устройств для слива воды.



ВНИМАНИЕ!

- Перед установкой необходимо осмотреть сушильную машину на наличие на ней дефектов. В случае наличия повреждений сушильной машины от установки следует отказаться. Поврежденные изделия подвергают риску Вашу безопасность.
- Перед началом эксплуатации сушильной машины следует выждать 12 часов.

3.1 Подходящее место для установки

Установка сушильной машины должна производиться на устойчивой и ровной поверхности.

Сушильная машина является тяжелой. Не перемещайте ее самостоятельно.

- Эксплуатацию следует осуществлять в хорошо вентилируемой среде без пыли.
- Интервал между сушильной машиной и поверхностью не должен сокращаться такими материалами, как ковер, дерево или клейкая лента.
- Не перекрывайте вентиляционные решетки сушильной машины.
- Должно быть исключено наличие блокируемой, раздвижной или навесной двери, которая может заблокировать отверстие загрузочной дверцы в месте установки сушильной машины.
- После установки сушильной машины

она должна находиться в том же месте, где выполнялись соединения. Во время установки сушильной машины убедитесь, что ее задняя стенка не соприкасается с чем-либо (кран, розетка и т.д.).

- Размещайте сушильную машину на расстоянии не менее 1 см от краев мебели.
- Эксплуатация сушильной машины может осуществляться при температуре от +5°C до +35°C. Эксплуатация при температуре вне указанного диапазона негативно повлияет на работу устройства, и оно может быть повреждено.
- Задняя поверхность сушильного барабана может быть размещена напротив стены.



ОПАСНО!

- Не размещайте сушильную машину на шнуре питания.

* Игнорируйте следующее предупреждение, если система вашего продукта не содержит R290



ОПАСНО!

- Сушилка содержит хладагент R290. *
- R290 - это экологически чистый, но легковоспламеняющийся хладагент. *
- Убедитесь, что воздухозаборник сушилки открыт и хорошо вентилирован. *
- Держите источники огня от сушилки. *

3.2 Снятие предохранительных приспособлений для транспортировки



ВНИМАНИЕ!

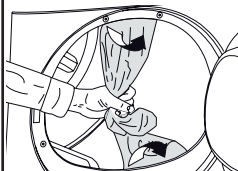

Перед тем, как начать эксплуатацию сушильной машины, необходимо снять предохранительные приспособления для транспортировки. Если направление открывания распашной дверцы может быть изменено, см. Инструкции по монтажу перенавешиваемой двери.

3.3 Подсоединение к дренажной трубе

Вы можете слить скопившуюся воду напрямую через шланг для слива воды, поставляемый с изделием, вместо периодического слива воды, накапливающейся в водосборнике.

Подсоединение шланга для слива воды

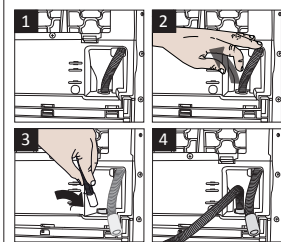

1-2Потяните шланг в задней части сушильной машины рукой, чтобы отсоединить его в месте, где он был подсоединен. Не используйте для отсоединения какие-либо инструменты.

- 3 Подсоедините один конец сливного шланга, поставляемого с сушильной машиной, к точке соединения, из которой был удален шланг изделия в предыдущем шаге.
- 4 Подсоедините другой конец сливного шланга напрямую к канализации или ванной.



ПРИМЕЧАНИЕ!

Шланг для слива воды должен быть подсоединен на высоте максимум 80 см.

Убедитесь, что шланг для слива воды не находится в месте, где на него будут наступать, и что он не перегнут между канализацией и машиной.

Если имеется комплект принадлежностей, прилагаемый к вашему изделию, смотрите в подробное описание.

3.4 Регулировка ножек

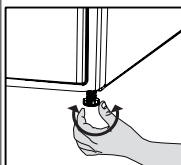

- Поворачивайте ножки влево или вправо, пока сушильная машина не будет стоять ровно и устойчиво.

3.5 Транспортировка сушильной машины

Слейте из сушильной машины всю оставшуюся воду. В случае выполнения соединения для прямого слива воды удалите все шланговые соединения.



ВНИМАНИЕ!

- Мы рекомендуем переносить сушильную машину в вертикальном положении. Если перемещение машины в вертикальном положении невозможно, мы рекомендуем переносить ее при наклоне вправо, если смотреть на нее спереди.

3.6 Транспортировка сушильной машины

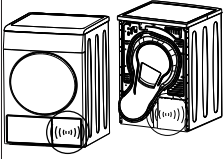
 NOTE	
	<ul style="list-style-type: none">• Периодическое появление металлического звука из компрессора во время работы является нормальным явлением.

3.7 Замена осветительной лампы

В случае использования осветительной лампы в сушильном барабане

Для замены лампы/светодиода, используемых для освещения сушильного барабана, обратитесь в авторизованный сервисный центр.

Лампы (-ы), используемая (-ые) в данном изделии, не подходит (-ят) для освещения бытовых помещений. Данная лампа предназначена для облегчения загрузки пользователем белья в сушильный барабан. Лампочки, используемые в данном изделии, должны выдерживать чрезвычайные физические условия (такие, как вибрация и температура выше 50 °C).

4 Подготовка

4.1 Вещи, которые можно сушить в машине

Всегда соблюдайте инструкции, указанные на этикетках одежды. Сушите только белье с этикеткой, указывающей, что оно подходит для сушки в сушильной машине.

4.2 Вещи, которые нельзя сушить в машине



Вещи с этим символом нельзя сушить в сушильной машине.



ПРИМЕЧАНИЕ!

- Не сушите в машине деликатные вышитые ткани, шерстяные, шелковые вещи, деликатные и дорогие ткани, воздухонепроницаемые вещи, а также тюль.

4.3 Подготовка белья для сушки

- После стирки белье может запутаться. Разберите выстиранное белье на отдельные вещи, прежде чем загружать его в сушильную машину.
- Вещи с металлическими элементами (например, замками-молниями) необходимо сушить вывернутыми.
- Застегните замки-молнии, крючки, пряжки и пуговицы.

4.4 Рекомендации по экономии электроэнергии

- При стирке отжимайте белье с как можно более высокой скоростью. Таким образом, удастся сократить время сушки и уменьшить расход электроэнергии.
- Сортируйте белье, в зависимости от типа и толщины. Сушите белье одного и того же типа вместе. Например, тонкие кухонные полотенца и скатерти следует сушить раньше, чем толстые махровые полотенца.
- Следуйте инструкциям, содержащимся в руководстве пользователя, при выборе программы.
- Не открывайте загрузочную дверцу машины во время сушки, если в этом нет необходимости. Если действительно требуется открыть загрузочную дверцу, не держите ее открытой долгое время.
- Не добавляйте мокрое белье во время работы сушильной машины.

- Для моделей с конденсаторным блоком: очищайте конденсатор регулярно раз в месяц или после каждых 30 циклов.
- Убедитесь, что фильтры чистые. Для подробности см. раздел «Обслуживание и очистка».
- Для моделей с дымоходом: соблюдайте указания по подключению дымохода и очистите дымоход.
- Во время процесса сушки вентилируйте комнату хорошо, где работает сушильная машина.

4.5 Правильный объем загрузки

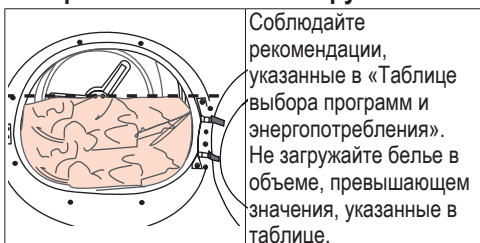

Далее в качестве примера приведен вес некоторых вещей.

Белье	Приблизительный вес (г)
Хлопчатобумажные пододеяльники (двойные)	1500
Хлопчатобумажные пододеяльники (одинарные)	1000
Простыни (двойные)	500
Простыни (одинарные)	350
Большие скатерти	700
Маленькие скатерти	250
Кухонные салфетки	100
Махровые полотенца	700
Полотенца для рук	350
Блузы	150
Хлопчатобумажные рубашки	300
Рубашки	250
Хлопчатобумажные платья	500
Платья	350
Джинсы	700
Носовые платки (10 штук)	100
Футболки	125

*Вес сухого белья перед стиркой.

5 Эксплуатация изделия

5.1 Панель управления

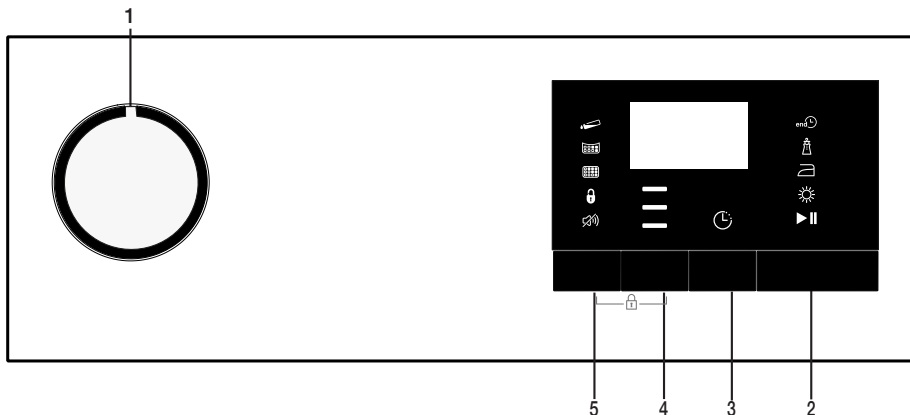

1. Кнопка “Вкл./Выкл./Выбор программы”
2. Кнопка Пуск/Ожидание
3. Кнопка установки времени завершения

4. Кнопка выбора уровня сушки
5. Кнопка выбора громкости звукового сигнала/ программ времени

5.2 Символы



5.3. Подготовка сушильной машины

- Вставьте штепсельную вилку сушильной машины в сетевую розетку.
- Откройте загрузочную дверцу.
- Загрузите белье, следя, чтобы белье не застряло между дверцей и уплотнением.
- Закройте загрузочную дверцу.

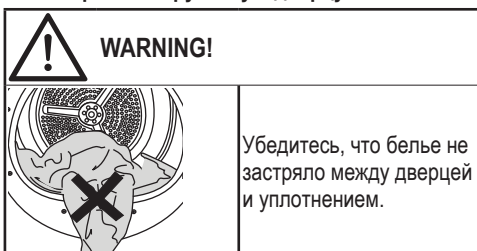

Выберите программу с помощью кнопки “Вкл./ Выкл./Выбор программы”, машина начнет работу.



ПРИМЕЧАНИЕ!

Выбор программы с помощью кнопки “Вкл./ Выкл./ Выбор программы” не означает, что программа запущена. Нажмите кнопку «пуск/пауза», чтобы включить программу.

5.4 Таблица выбора программ и потребления энергии

RU				
Программы	Описание программы	Загрузка (кг)	Скорость отжима стиральной машины (об/мин)	Время сушки (минуты)
Хлопок: Сушка под утюг	Обычные однослойные ткани из хлопка высушиваются до слегка влажного состояния, при котором они готовы для глажки.	7	1000	145
Эко Хлопок	Обычные однослойные ткани из хлопка высушиваются в максимально экономичном режиме.	7	1000	179
Хлопок: Сушка в шкаф	Эту программу можно использовать для усиленной сушки белья из плотных тканей (например, брюк, спортивных костюмов). Белье можно помещать в шкаф без глажки.	7	1000	204
Хлопок: Экстра Сушка	Этот режим используется для сушки многослойных или толстых тканей из хлопка, устойчивых к высокой температуре и плохо поддающихся сушке.	7	1000	214
Синтетика: Сушка под утюг	В этом режиме синтетические ткани, пригодные для глажки, высушиваются до слегка влажного состояния для удобства глажки.	4	800	55
Синтетика: Сушка в шкаф	Этот режим используется для сушки любых синтетических тканей. Белье можно помещать в шкаф без глажки.	4	800	70
Сушка по времени	Вы можете выбрать программы таймера от 10 до 160 минут, чтобы добиться требуемого уровня сухости при низкой температуре. В этой программе сушка продолжается в течение заданного времени независимо от уровня сухости белья.	-	-	-
Освежить	Вентилирование в течение 10 минут без продувания горячим воздухом. С помощью этой программы вы можете проветривать хлопчатобумажные и льняные вещи, которые долгое время находились в закрытом помещении, чтобы удалить неприятный запах. Вы можете использовать эту программу в стиральной машине для проветривания и смягчения шерстяных вещей. Не используйте для полной сушки.	-	-	10
Бережно/Рубашки	Сушка рубашек более щадящим способом, в результате чего обеспечивается их меньшее сминание и более легкая глажка.	2	1200	50
Джинсы	С помощью этой программы можно сушить джинсы, джинсовые юбки, рубашки или куртки.	4	1200	140
Спорт	Используйте его, чтобы высушить одежду из синтетики, хлопчатобумажных или смешанных тканей или водонепроницаемую одежду, такие как функциональная куртка, плащ и т. д. Перед сушкой	2	1000	130

Смешанное	С помощью этой программы можно сушить белье из хлопчатобумажных и синтетических тканей. С помощью этой программы можно сушить одежду для спорта и фитнеса.	4	1000	125
Антиаллергия	Она является долгосрочной программой, которую можно использовать при стирке одежды, требующей гигиены (детские одежды, полотенца, нижнее белье и т.д.). Гигиена обеспечивается высокой температурой ((Эта программа определена и одобрена «Британским фондом» в Великобритании (Allergy UK.))	5	800	195
Пух	Вы можете сушить свою одежду, такую как пальто и куртки, наполненные перьями и волокнами, которые имеют этикетку с указанием, что ее можно сушить в сушилке. Перед сушкой выворачивайте одежду наизнанку.	-	800	100
Быстро	Используйте эту программу, чтобы иметь 2 рубашки, готовые к глажению.	0,5	1200	30

Энергопотребление

Программы	Загрузка (кг)	Скорость отжима стиральной машины (об/мин)	Остаточная влажность (приблизительно)	Энергопотребление (кВтч)
Белье из хлопчатобумажных тканей — сушка для хранения в шкафу*	7	1000	60%	2,29
Белье из хлопчатобумажных тканей — сушка для глажки	7	1000	60%	1,80
Белье из синтетических тканей — сушка для хранения в шкафу	4	800	40%	0,80

* : Стандартная программа Energy Label (EN 61121: 2012). Все значения в таблице определяются в соответствии со стандартом EN 61121: 2012. Эти значения могут отличаться от указанных в таблице в зависимости от типа белья, скорости отжима, условий внешней среды и колебаний напряжения.

5.5 Вспомогательные функции

Звуковой сигнал / Время

По завершении программы машина подает звуковой сигнал. Нажмите на кнопку Звуковой сигнал / Время, чтобы отключить звуковой сигнал. Когда вы нажмете кнопку Звуковой сигнал / Время, загорится свет, и при завершении программы не будет слышно звукового сигнала.



ПРИМЕЧАНИЕ!

- **Вы можете выбрать эту функцию перед началом программы или после пуска программы.**

Кнопка Звуковой сигнал / Время используется для настройки продолжительности программы, когда выбраны программы Корзина / Сушка по времени. Уровень сушки

Кнопка уровня сушки используется для регулировки необходимого уровня сухости. В зависимости от выбранных параметров продолжительность выполнения программы может быть изменена.



ПРИМЕЧАНИЕ!

- **Эта функция может быть включена только до запуска программы.**

Отсрочка запуска

С помощью функции отсрочки запуска вы можете отложить завершение программы до 24 часов.

1. Откройте загрузочную дверцу и загрузите вещи.
2. Выберите программу сушки.
3. Нажмите кнопку отсрочки запуска и установите требуемое время. Через выбранный вами промежуток времени весь цикл сушки будет завершен. Загорится светодиодный индикатор. (При нажатии и удержании кнопки время завершения продолжается без остановок).
4. Нажмите кнопку Пуск/Пауза. Начинается обратный отсчет времени завершения. “.” В середине отображаемого отложенного периода времени мигает знак разделителя.



ПРИМЕЧАНИЕ!

- **Вы можете добавить или выгрузить белье до завершения программы. Отображаемое время является общим временем сушки в нормальном режиме и временем завершения. Индикатор завершения времени выключится в конце обратного отсчета, начнется сушка, и загорится светодиодный индикатор сушки.**

Изменение отсрочки запуска

Если Вы захотите изменить данный период во время обратного отсчета:

Отмените программу с помощью кнопки Вкл./Выкл./Выбор программы. Выберите новую программу и повторите процесс выбора отсрочки запуска.

Отмена функции отсрочки запуска

В случае необходимости отмены обратного отсчета времени завершения и немедленного запуска программы:

Отмените программу с помощью кнопки Вкл./Выкл./Выбор программы. Выберите программу и нажмите кнопку Пуск / Пауза.

5.6 Предупреждающие индикаторы



ПРИМЕЧАНИЕ!

- **Предупреждающие индикаторы могут отличаться в зависимости от модели сушильной машины.**

Очистка фильтра

Когда программа завершена, загорится предупреждающий индикатор очистки фильтра.

Водосборник

Если водосборник будет заполнен во время работы программы, начнет мигать индикатор предупреждения, и машина перейдет в режим ожидания. В этом случае следует вылить воду из водосборника и включить программу путем нажатия кнопки Пуск/Пауза. Предупреждающий индикатор выключится, и программа будет завершена.

Очистка выдвижного ящика фильтра / теплообменника

Когда программа закончена, загорится символ очистки теплообменника или выдвижного ящика фильтра.

5.7 Включение программы

Нажмите кнопку Пуск/Пауза, чтобы включить программу.

Индикаторы Пуск /Пауза и Сушка загорятся, чтобы указать, что программа запущена.

5.8 Блокировка от детей

Для предотвращения прерывания выполняемых программ из-за нажатия кнопок сушильная машина имеет функцию блокировки от детей. Когда блокировка от детей включена, все кнопки на панели заблокированы, за исключением кнопки "Вкл./Выкл./Выбор программы".

Одновременно нажмите кнопку выбора уровня сушки и кнопку звукового сигнала в течение 3 секунд, чтобы активировать блокировку от детей. Чтобы запустить новую программу по окончании предыдущей, или приостановить программу, следует отключить блокировку от детей. Чтобы отключить блокировку от детей, держите те же кнопки нажатыми в течение 3 секунд.



ПРИМЕЧАНИЕ!

- При включении блокировки от детей на дисплее отображается предупреждающий индикатор блокировки от детей.
- При перезапуске машины нажатием кнопки Вкл./Выкл./Отмена, функция блокировки от детей также отключается.

Когда блокировка от детей включена:

Когда сушильная машина работает или находится в режиме ожидания, символы индикатора не изменяются при изменении положения ручки выбора программы.



ПРИМЕЧАНИЕ!

- Когда сушильная машина работает и блокировка от детей включена, при повороте ручки выбора программы дважды раздастся звуковой сигнал. Если блокировка от детей отключена, не возвращая ручку выбора программы в ее предыдущую позицию, программа завершится из-за изменения положения ручки выбора программы.

5.9 Изменение программы после ее включения

Вы можете изменить выбранную вами программу для сушки белья на другую программу после запуска сушильной машины

- Например, выберите программу Экстра Сушка, повернув ручку выбора Вкл / Выкл / Программа, чтобы выбрать Экстра Сушка вместо Сушка под утюг.
- Нажмите кнопку Пуск / Пауза, чтобы включить программу.

Загрузка и выгрузка белья в режиме ожидания

Для добавления или извлечения белья после включения программы:

- Для переключения машины в режим ожидания нажмите кнопку Пуск / Пауза. Процесс сушки прекратится.
- Откройте загрузочную дверцу в режиме ожидания и закройте ее после добавления или извлечения белья.
- Нажмите кнопку Пуск / Пауза, чтобы включить программу.



ПРИМЕЧАНИЕ!

- Добавление белья после начала процесса сушки может привести к тому, что уже сухие вещи в машине перемешаются с влажными, и в результате цикла сушки все белье останется влажным.
- Добавление или извлечение белья во время сушки может повторяться столько раз, сколько вы хотите. Но этот процесс постоянного прерывания сушки, продлит время работы программы и увеличит энергопотребление. Поэтому рекомендуется добавлять белье до того, как программа будет запущена.
- Если выбрана новая программа, повернув ручку выбора программ в режиме ожидания, текущая программа будет отменена.



ВНИМАНИЕ!

- При добавлении или извлечении одежды во время продолжающейся программы не касайтесь внутренней поверхности барабана. Поверхность барабана горячая.

5.10 Отмена программы

Если вы хотите отменить программу и завершить процесс сушки по любой причине после включения машины, нажмите кнопку Вкл / Выкл / Отмена.



ВНИМАНИЕ!

- **Внутренняя часть сушильной машины очень горячая, когда вы отменяете программу во время работы машины, поэтому запустите программу обновления, чтобы она остыла.**

5.11 Завершение программы

По завершении программы на индикаторе контроля программы загорятся предупреждающие символы «Очистка волоконного фильтра» (“Fibre Filter Cleaning”) и «Водосборник» (“Water Tank”). Можно открыть дверцу. Машина готова к выполнению следующего цикла.

Поверните ручку выбора Вкл / Выкл / Программу в положение Вкл. / Выкл., чтобы выключить сушильную машину.



ПРИМЕЧАНИЕ!

- **Если белье не выгружено после завершения программы, функция Антисминание активируется в течение 2 часов, чтобы предотвратить образование складок белья внутри машины. Программа работает с 10-минутными интервалами, чтобы предотвратить образование складок.**

6 Обслуживание и чистка

6.1 Внутренняя поверхность загрузочной дверцы

Волосы и волокна, отделившиеся от белья во время сушки, собираются в фильтре для волокон.



ПРИМЕЧАНИЕ

- Волокна образуются при носке и стирке одежды.
- Вы можете производить очистку гнезда фильтра с помощью пылесоса.

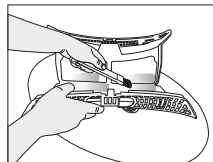
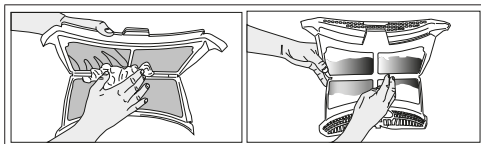

Откройте оба фильтра (верхний и нижний) и удалите скатавшийся ворс рукой или используйте чистящую щетку на крышке для прокладки воздуха. При необходимости используйте пылесос для очистки фильтров.

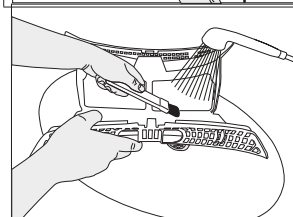
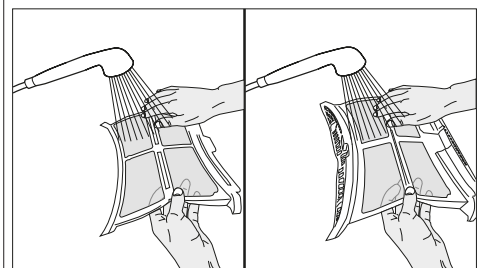

- Для того, чтобы очистить фильтр для волокон:
- Откройте загрузочную дверцу.
- Возьмитесь за первый элемент (внутренний фильтр) двухкомпонентного фильтра для волокон и извлеките его, потянув вверх.
- Извлеките волосы, волокна и хлопковые гранулы рукой или мягкой тканью.
- Извлеките второй элемент (внешний фильтр), потянув его вверх.

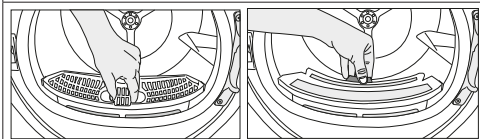

ПРИМЕЧАНИЕ

- Убедитесь, что волосы, волокна и хлопковые гранулы не попадают в гнездо для установки фильтров.

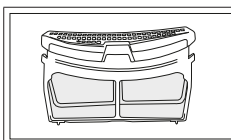

- Вставьте фильтры для волокон один в другой и установите обратно в гнездо.

Очистить внутреннюю поверхность передней двери и ее прокладки мягкой влажной тканью или щеткой на крышке для прокладки воздуха

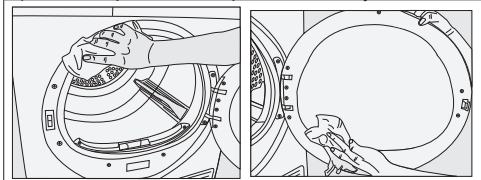

- Откройте оба фильтра (верхний и нижний) и удалите скатавшийся ворс рукой или используйте чистящую щетку на крышке для прокладки воздуха. При необходимости используйте пылесос для очистки фильтров.

6.2 Очистка датчиков

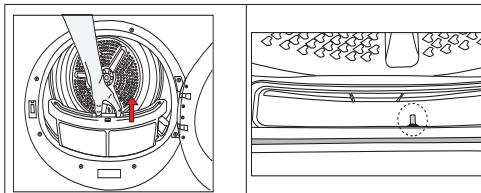

- В сушильной машине установлен датчик температуры для определения сухости белья.
- Чтобы очистить датчики:
- Откройте загрузочную дверцу сушильной машины.
- Снимите фильтр для ворса, потянув его вверх.
- Очистите датчик рукой, если на нем накопился ворс.



ПРИМЕЧАНИЕ

- Проводите чистку датчика 4 раза в год.
- Не используйте для чистки датчика металлические инструменты.
- Подождите, пока машина охладится, если она горячая после завершения сушки.

Если вы забудете опорожнить водосборник, сушильная машина остановится в процессе следующих циклов сушки, когда загорится предупреждающий индикатор «Водосборник». В этом случае опорожните водосборник и нажмите кнопку «Пуск/пауза» для возобновления выполнения программы.

Чтобы опорожнить водосборник:

1 Аккуратно снимите водосборник в отсеке или емкость.

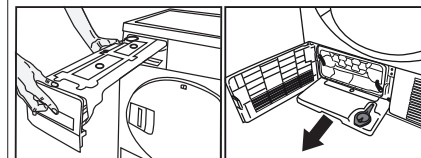

2 Слейте воду из водосборника.

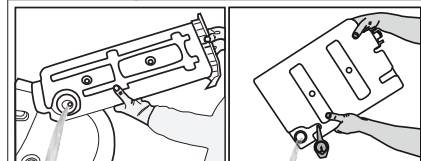

- Если в воронке имеется слой ворса, промойте ее под проточной водой.
- Установите водосборник на место.



ПРЕДОСТЕРЕЖЕНИЕ!

- Никогда не используйте для чистки растворители, чистящие средства и другие подобные вещества, поскольку это может привести к пожару и взрыву!

6.3 Слив воды из водосборника

В процессе сушки влага из белья удаляется и конденсируется, и вода, которая образуется в результате этого, скапливается в водосборнике. Сливайте воду из водосборника после каждого цикла сушки.



ПРЕДОСТЕРЕЖЕНИЕ!

- Водяной конденсат не является питьевой водой!
- Ни в коем случае не снимайте водосборник во время выполнения программы!



ПРИМЕЧАНИЕ

- В случае использования функции прямого слива воды в опорожнении водосборника нет необходимости.

6.4 Очистка конденсатора

Небольшое количество пыли может проходить через фильтр для удаления ворсинок и собираться на металлической поверхности конденсатора. Металлическую поверхность конденсатора необходимо регулярно очищать. Если на дисплее мигает значок испарителя, проверьте металлическую поверхность конденсатора. Если она загрязнена, очистите ее. Эта часть должна проверяться раз в 6 месяцев, как минимум.раз в 6 месяцев, как минимум.

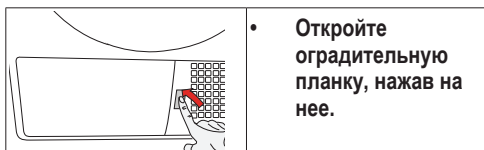

- Откройте оградительную планку, нажав на нее.

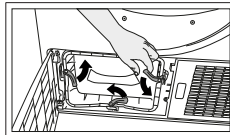

- Чтобы открыть лючок воздуховода, сдвиньте защелку.

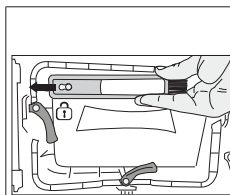

- Потяните щетку влево и вытащите ее. Чистящую щетку можно использовать для удаления собранного ворса на металлической поверхности конденсатора.

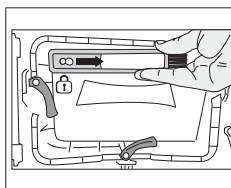

- Вставьте щетку в держатель, проталкивая вправо, после очистки конденсатора, передней крышки и ворсового фильтра.

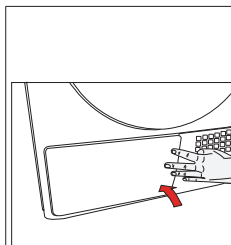

- После завершения чистки установите обратно лючок воздуховода, переместите защелки в закрытое положение и закройте оградительную планку.



ПРИМЕЧАНИЕ

- Кисть находится внутри пакета для печатных материалов. Вы можете поместить ее в разъем на крышке воздуховода после первого использования.



ПРЕДОСТЕРЕЖЕНИЕ!

- Вы также можете производить чистку рукой при условии использования защитных перчаток. Не пытайтесь производить чистку голыми руками. Вы можете поранить руки о ребра испарителя.
- Чистка при помощи движений влево и вправо может повредить ребра испарителя. Это может вызвать затруднения при сушке.

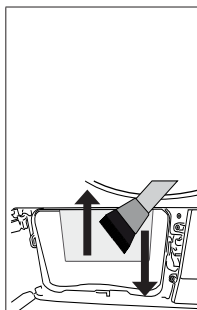

- Собранный ворс на поверхности конденсатора следует удалять влажной тканью или счищать щеткой, размещенной на крышке воздухопровода движениями вверх и вниз.
- Во избежание повреждения не чистите ребрение конденсатора в направлении вправо-влево.
- Также для уборки можно использовать пылесос с щеткой. Чистка конденсатора не рекомендуется с помощью пылесоса без щетки.

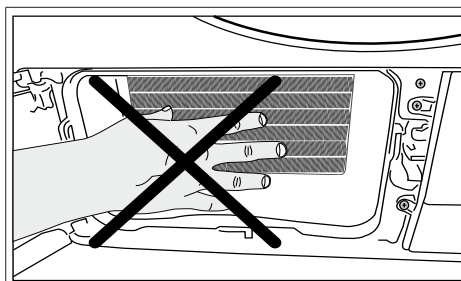
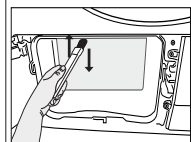

!ПРЕДОСТЕРЕЖЕНИЕ

- Наличие воды при открытии крышки воздухопровода на пластиковой поверхности перед конденсатором нормально.

7 Рекомендации по устранению неисправностей

Слишком длительные циклы сушки.	<p>Возможно, забиты поры фильтра для волокон (внутреннего и внешнего фильтров). >>> Промойте фильтры для волокон теплой водой и высушите их.</p> <p>Возможно, загрязнена передняя часть испарителя. >>> Очистите переднюю часть испарителя.</p> <p>Воздухозаборная решетка на передней части сушильной машины, возможно, закрыта. >>> Удалите препятствующие поступлению воздуха предметы в передней части вентиляционных решеток.</p> <p>Возможно, недостаточна вентиляция из-за ограниченного пространства, в котором установлена сушильная машина. Откройте дверь или окна, чтобы температура в помещении не поднималась.</p> <p>На датчике влажности накопился слой накипи. >>> Очистите датчик влажности.</p> <p>Сушильная машина, возможно, перегружена. >>> Не допускайте избыточной загрузки сушильной машины.</p> <p>Белье, возможно, не отжато должным образом. >>> Выполните отжим на более высокой скорости.</p>	<p>Шнур питания может быть отключен от сети. >>> Убедитесь, что шнур питания подключен.</p> <p>Загрузочная дверца, возможно, открыта. >>> Убедитесь, что загрузочная дверца плотно закрыта.</p> <p>Возможно, программа не была выбрана, либо кнопка Пуск/Пауза/Отмена не нажата. >>> Убедитесь, что программа установлена, и она не находится в режиме Пауза.</p> <p>Возможно, активирована блокировка для защиты от детей. >>> Отключите блокировку от детей.</p>
Одежда все еще влажная после сушки.	<p>Программа завершилась раньше времени без причины.</p> <p>Загрузочная дверь, возможно, закрыта не полностью >>> Убедитесь, что загрузочная дверь плотно заперта.</p> <p>Возможно, произошло отключение электроэнергии. >>> Нажмите кнопку Пуск/Пауза/Отмена, для запуска программы.</p> <p>Возможно, водосборник полон. >>> Опорожните водосборник.</p>	
Одежда села, затвердела или испортилась.	<p>Одежда села, затвердела или испортилась.</p> <p>Возможно, была использована программа, не подходящая для данного типа белья. >>> Проверьте этикетки с информацией по уходу за бельем и выберите подходящую программу.</p>	
Из загрузочной дверцы вытекает вода.	<p>На внутренней поверхности загрузочной дверцы и на поверхностях уплотнительного кольца загрузочной дверцы скопились волокна. >>> Очистите внутренние поверхности загрузочной дверцы и поверхности уплотнительного кольца загрузочной дверцы.</p>	
Сушильная машина не включается, либо программа не может запуститься. Сушильная машина не запускается после ее настройки.	<p>Загрузочная дверца самостоятельно открывается.</p> <p>Возможно, загрузочная дверца закрыта не полностью. Нажмите на загрузочную дверцу, пока не услышите звук закрытия.</p> <p>Горит/моргает предупреждающий индикатор водосборника.</p> <p>Возможно, водосборник полон. >>> Опорожните водосборник.</p> <p>Возможно, отсоединился шланг для воды. >>> Если изделие подсоединено напрямую к канализации, проверьте шланг для слива воды.</p>	

<p>Освещение внутри сушильной машины не включается. (В моделях, оснащенных лампами)</p>	<p>Мигает символ пара (для моделей с функцией пара)</p>
<p>Возможно, сушильная машина не включена при помощи кнопки «Вкл./Выкл.». >>> Проверьте, включена ли сушильная машина. Возможно, неисправна лампа. >>> Обратитесь в авторизованный сервис, чтобы заменить лампу.</p>	<p>Резервуар для пара, возможно, пустой. => Заполните резервуар для пара дистиллированной или конденсированной водой.</p>
<p>Горит индикатор режима предотвращения складок.</p>	<p>Программы пара не запускаются (для моделей с функцией пара)</p>
<p>Возможно, активирован режим предотвращения складок на белье при сушке в сушильной машине. >>> Выключите сушильную машину и извлеките белье.</p>	<p>Резервуар для пара, возможно, пустой, на экране может загореться предупреждающий символ резервуара для воды => Заполните резервуар для пара до тех пор, пока символ пара не погаснет.</p>
<p>Горит индикатор очистки фильтра для волокон.</p>	<p>Складки не удаляются с помощью программы удаления складок. (для моделей с функцией пара)</p>
<p>Возможно, загрязнены поры фильтра для волокон (внутреннего и внешнего фильтров). >>> Промойте фильтры теплой водой и высушите их. Возможно, на порах фильтра для волокон накопился слой загрязнений, забивших фильтр. >>> Промойте фильтры теплой водой и высушите их.</p>	<p>Сушильная машина перегружена => Загрузите правильное количество белья. Время подачи пара, возможно, короткое => Выберите программу с большим количеством пара. После завершения программы, возможно, белье оставалось в машине в течение длительного времени => Выгружайте белье, как только программа закончит, и повесьте его.</p>
<p>Машина издает предупредительный сигнал.</p>	<p>Запах белья не удален с помощью программы удаления запахов (для моделей с программой удаления запахов)</p>
<p>Возможно, не установлены фильтры для волокон. >>> Установите внутренний и внешний фильтры в предназначенные для них гнезда. Фильтры машины, возможно, не были установлены.>>> Установите волоконные фильтры (внутренние и внешние) или экологически чистый фильтр в их корпус.</p>	<p>Сушильная машина перегружена => Загрузите правильное количество белья. Время подачи пара, возможно, короткое => Выберите программу с большим количеством пара.</p>
<p>Моргает предупреждающий индикатор испарителя.</p>	
<p>Возможно, загрязнена передняя часть испарителя. >>> Очистите переднюю часть испарителя. Возможно, не установлены фильтры для волокон. >>> Установите внутренний и внешний фильтры в предназначенные для них гнезда.</p>	
<p>Включается освещение внутри сушильной машины. (В моделях, оснащенных лампами)</p>	
<p>Если сушильная машина подключена к сети, нажата кнопка «Вкл./Выкл.» и дверца открыта, включается освещение. >>> Отключите сушильную машину от сети или выключите ее, нажав кнопку «Вкл./Выкл.».</p>	



ПРЕДУПРЕЖДЕНИЕ!

- Если после следования инструкциям этого раздела проблема не решена, свяжитесь с вашим поставщиком или авторизованной сервисной службой. Ни в коем случае не пытайтесь отремонтировать изделие самостоятельно.



ПРИМЕЧАНИЕ

- При возникновении неисправности какого-либо элемента вашего устройства вы можете попросить произвести его замену, обратившись в авторизованную мастерскую и назвав номер модели устройства.
- Эксплуатация устройства, в котором установлены неоригинальные детали, может вызывать дефекты.
- Производитель и распространитель не несут ответственность за дефекты, возникающие вследствие применения неоригинальных деталей.

Изготовитель: «Arcelik A.S.»

Юридический адрес: Караач Джаддеси № 2-6 34445 Сютлюдже Стамбул, Турция (Karaagac Caddesi No:2-6 Sutluce, 34445, Turkey)

Произведено в Турции

Импортер на территории РФ: ООО «Ай Эйч Пи Апплаенсес Сейлс»

Юридический адрес: РФ, 125040, г. Москва, вн.тер.г. муниципальный округ Беговой, Ленинградский пр-кт, д. 15, стр. 10, этаж 1

Информацию о сертификации продукта Вы можете уточнить, позвонив на горячую линию 8-800-3333-887

Дата производства включена в серийный номер продукта, указанный на этикетке, расположенной на продукте, а именно: первые две цифры серийного номера обозначают год производства, а последние две – месяц. Например, "10-100001-05» обозначает, что продукт произведен в мае 2010 года.



