

Hotpoint

**Холодильник-
морозильник**

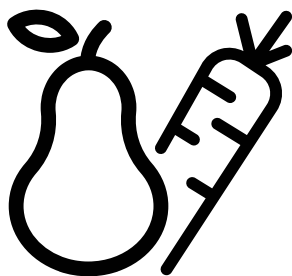

HFP4 480I X

CE

RU
58 8997 0000/AA -RU

Уважаемый покупатель,

Изучите данное руководство перед началом эксплуатации изделия.

Благодарим за приобретение этой продукции. Мы хотим, чтобы вы добились оптимальной эффективности от этого высококачественного продукта, который был произведен с использованием новейших технологий. Для этого внимательно прочтите это руководство и любую другую документацию, предоставленную перед использованием продукта, и сохраните ее в качестве справки.

Обратите внимание на всю информацию и предупреждения в руководстве пользователя. Таким образом вы защитите себя и свой продукт от возможных опасностей.

Сохраните руководство пользователя. Приложите это руководство к устройству, если вы передадите его кому-то другому.

В руководстве пользователя используются следующие символы:



Опасность, которая может привести к смерти или травме.

ПРИМЕЧАНИЕ Опасность, которая может вызвать материальный ущерб продукту или его окружению



Важная информация или полезные советы по эксплуатации.



Прочитайте руководство пользователя.



Риск пожара/легковоспламеняющиеся материалы







ПЕРЕРАБОТАННАЯ И
ПЕРЕРАБАТЫВАЕМАЯ
БУМАГА

1	Указания по безопасности и охране окружающей среды	3
1.1.	Общая безопасность	3
1.1.1.	Предупреждение НС	6
1.1.2.	Для моделей с дозатором воды	6
1.2.	Целевое использование	6
1.3.	Безопасность детей	7
1.4.	Соответствие Директиве WEEE и утилизация отходов	7
1.5.	Соответствие требованиям Директивы RoHS (директива об ограничении использования некоторых вредных веществ в электрическом и электронном оборудовании)	7
1.6.	Информация об упаковке	7
2	Ваш прибор	8
3	Установка	9
3.1.	Надлежащее место для установки	9
3.2.	Установка пластиковых клиньев	9
3.3.	Регулировка ножек	10
3.4.	Электрическая схема	10
4	Подготовка	11
4.1.	Рекомендации по экономии электроэнергии	11
	Технические характеристики	12
4	Подготовка	12
4.2.	Первоначальное использование	12

5	Эксплуатация изделия	13
5.1.	Индикаторная панель	13
5.2.	Льдогенератор	17
5.3.	Льдогенератор Icematic	17
5.4.	Контейнер для льда	17
5.5.	Синий световой индикатор	18
5.6.	Модуль дезодорации	18
5.7.	Ионизатор	18
5.8.	Охлаждающая камера	19
5.9.	Ящик для фруктов и овощей	19
5.10.	Подвижная средняя секция	19
5.11.	Использование диспенсера для воды	19
5.12.	Наполнение емкости диспенсера для воды	20
5.13.	Очистка емкости для воды	21
5.14.	Поддон	21
5.15.	постоянная свежесть (ящик для фруктов и овощей с контролем влажности)	22
5.16.	Замораживание свежих продуктов	23
5.17.	Рекомендации по хранению замороженных продуктов	24
5.18.	Информация о глубокой заморозке	24
5.19.	Размещение продуктов	24
5.20.	Предупреждение об открытии дверцы	24
5.21.	Лампа освещения	24
6	Уход и очистка	25
6.1.	Избегание неприятных запахов	25
6.2.	Защита пластиковых поверхностей	25
6.3.	Очистка внутренней поверхности	25
6.4.	Наружные поверхности из нержавеющей стали	25
6	Уход и очистка	26
6.5.	Очистка изделий со стеклянными дверцами	26
7	Устранение неисправностей	27

В данном разделе содержатся указания по безопасности, необходимые для предупреждения травматизма и материального ущерба. Невыполнение этих указаний аннулирует все гарантии на данное устройство.

Целевое использование

	ПРЕДОСТЕРЕЖЕНИЕ: Содержать вентиляционные отверстия устройства или структуры, куда происходит его встраивание, свободными от засорения.
	ПРЕДОСТЕРЕЖЕНИЕ: Не используйте механические устройства или другие искусственные средства для ускорения процесса размораживания, не рекомендованные производителем.
	ПРЕДОСТЕРЕЖЕНИЕ: Не повредите систему циркуляции хладагента.
	ПРЕДОСТЕРЕЖЕНИЕ: Не используйте электроприборы внутри отсеков для хранения продуктов, если они не относятся к типу, рекомендованному производителем.

Изделие предназначено для использования в домашних условиях и для похожих целей, например:

- Поварским персоналом в магазинах, офисах и других рабочих средах;
- На ферме и клиентами в отелях, мотелях, а также в других средах, где проживают люди.
- В заведениях типа «ночлег и завтрак».
- В местах общественного питания и похожих заведениях, не связанных с розничной торговлей

1.1. Общая безопасность

- Данное устройство запрещается использовать лицам с ограниченными физическими, органолептическими и умственными способностями, лицам без достаточных знаний и опыта, а

также детям. Вышеуказанные лица могут использовать устройство только под присмотром и руководством ответственных за их безопасность лиц. Не позволяйте детям играть с устройством.

- В случае нарушения работы отключите устройство от электропитания.
- После отключения устройства подождите 5 минут перед следующим его включением.
- В случае неиспользования устройства следует отключить его от электропитания.
- Не касайтесь вилки мокрыми руками. Не тяните за кабель, чтобы отключить устройство от сети электропитания; всегда придерживайте вилку рукой.
- Не подключайте холодильник к сети, если розетка не закреплена.
- Для установки, технического обслуживания, очистки и ремонта отключайте холодильник от сети электропитания.
- Если устройство не будет использоваться некоторое время, отключите его от сети электропитания.
- Не используйте изделие, если отсек с монтажными платами, расположенный на верхней задней детали продукта (крышка блока электронной платы) (1) открыта.

Инструкция по технике безопасности и защите окружающей среды

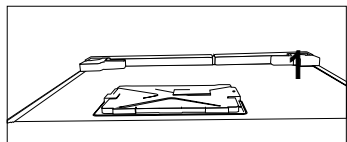
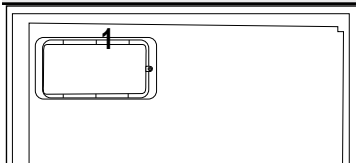

- Не используйте пар или материалы для очистки паром для очистки холодильника и расплавления льда внутри устройства. Пар может попасть на электризуемые области и вызвать короткое замыкание или удар электрическим током.
- Не мойте устройство путем распыления или наливания на него воды. Существует опасность удара электрическим током.
- В случае возникновения неполадок запрещается использовать устройство по причине вероятности удара электрическим током. Перед осуществлением каких-либо действий обратитесь в авторизованный сервисный центр.
- Продукт разрешается подключать только к заземленному гнезду. Заземление должен выполнять квалифицированный электрик.
- Если в устройстве имеются светильники светодиодного типа, для их замены или при возникновении каких-либо проблем обратитесь в авторизованную сервисную службу.
- Не касайтесь замороженных продуктов мокрыми руками. Они могут прилипнуть к рукам.
- Не помещайте в морозильную камеру жидкости в бутылках или в банках. Они могут взорваться.
- Емкости с жидкостью следует помещать в вертикальном положении с герметично закрытой крышкой.
- Не распыляйте около устройства легковоспламеняющиеся вещества, т.к. они могут загореться или взорваться.
- Не храните в холодильнике легковоспламеняющиеся материалы и продукты с горючими газами (аэрозоли и пр.).
- Не помещайте на верхнюю поверхность устройства емкости с жидкостью. Разбрызгивание воды на электрическую часть может вызвать удар электрическим током и воспламенение.
- Воздействие на устройство дождя, снега, солнечного света и ветра могут вызвать опасность удара электрическим током. Запрещается при перемещении устройства держать его за ручку дверцы. Ручка может оторваться.
- Будьте осторожны, чтобы части рук или тела не попали в движущиеся часть внутри устройства.

Инструкция по технике безопасности и защите окружающей среды

- Не наступайте и не опирайтесь на дверцу, выдвижные ящики и подобные части холодильника. Устройство может опрокинуться и повредить детали.
- Убедитесь, что кабель питания нигде и ничем не зажат.

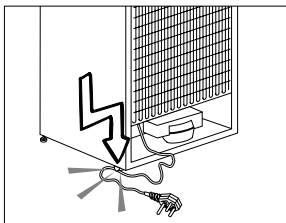

- Вашему двухдверному холодильнику необходимо подключение к водопроводу. Если водопроводный кран еще не доступен, и вам необходимо вызвать сантехника, обратите внимание на следующее: Если в вашем доме установлена система подогрева пола, учтите, что просверливание отверстий в бетонном потолке может повредить эту систему отопления.
- При установке устройства убедитесь, что шнур питания не зажат и не поврежден.
- Не располагайте несколько портативных розеток или портативных источников питания у задней панели устройства.
- Детям в возрасте от 3 до 8 лет разрешается класть продукты в холодильник и извлекать их оттуда.
- Чтобы избежать загрязнения продуктов питания, соблюдайте следующие инструкции:
- Открытие дверцы на долгое время может привести к значительному повышению температуры внутри отсеков прибора.
- Регулярно очищайте поверхности, которые могут соприкоснуться с продуктами и доступными дренажными системами.
- Очищайте резервуары для воды, если они не использовались в течение 48 часов; промывайте систему водоснабжения, подключенную к водопроводу, если вода не использовалась в течение 5 дней.
- Храните сырое мясо и рыбу в подходящих контейнерах в морозильной камере таким образом, чтобы они не соприкасались с другими продуктами и не капали на них.
- Отсеки для замороженных продуктов с двумя звездочками подходят для хранения предварительно замороженных продуктов, хранения или приготовления мороженого и приготовления кубиков льда.

Инструкция по технике безопасности и защите окружающей среды

- Отсеки с одной, двумя и тремя звездочками не подходят для замораживания свежих продуктов.
- Если холодильное устройство будет оставлено пустым в течение длительного времени, выключите его, разморозьте, очистите, высушите и оставьте дверцу открытой, чтобы предотвратить образование плесени внутри устройства.

1.1.1 Предупреждение HC

Если система охлаждения вашего устройства содержит газ R600a, постарайтесь не повредить систему охлаждения и ее трубку в процессе эксплуатации и перемещения холодильника. Этот газ легковоспламеняем. Если система охлаждения повреждена, устраните все источники огня и немедленно проветрите помещение.



Чтобы узнать, какой газ используется в системе вашего устройства, необходимо ознакомиться с информацией на паспортной табличке, расположенной слева на внутренней поверхности устройства.

1.1.2 Для моделей с дозатором воды

- Давление впускного отверстия холодной воды должно быть не более 90 фунтов на квадратный дюйм (620 Кпа). Если давление воды превышает 80 фунтов на квадратный дюйм (550 Кпа), используйте клапан ограничения давления в системе питания. Если вы не знаете, как проверить давление воды, обратитесь за

помощью к квалифицированному сантехнику.

- Если присутствует риск гидроударного эффекта в вашей установке, всегда используйте противогидроударное оборудование в установке. Проконсультируйтесь с квалифицированным сантехником, если вы не уверены в отсутствии гидроударного эффекта в установке.
- Не устанавливайте на впускном отверстии горячей воды. Примите меры предосторожности против риска замерзания шлангов. Рабочий интервал температуры воды должен быть 33°F (0,6°C) минимум и 100°F (38°C) максимум.
- Использовать при этом следует только питьевую воду.

1.2. Целевое использование

- Данное изделие разработано для бытового применения. Оно не предназначено для коммерческого использования.
- Холодильник должен использоваться исключительно для хранения пищевых продуктов и напитков.
- Запрещается хранить в холодильнике термочувствительные продукты, требующие определенного температурного режима (вакцины, термочувствительные препараты, лекарства и т.д.).

Инструкция по технике безопасности и защите окружающей среды

- Производитель не несет ответственности за какие-либо повреждения, возникшие в результате неправильного использования устройства или обращения с ним.
- Оригинальные запасные части будут обеспечиваться в течение 10 лет с дня приобретения продукта.

1.3. Безопасность детей

- Храните упаковочные материалы вне доступа детей.
- Не позволяйте детям играть с устройством.
- Если на дверце устройства есть замок, храните ключ вне доступа детей.

1.4. Соответствие Директиве WEEE и утилизация отходов

Данное устройство соответствует Директиве ЕС WEEE по ограничению использования вредных веществ (2012/19/EU). Данное изделие имеет классификационный знак для отработанного электрического и электронного оборудования (WEEE).



Данное изделие изготовлено с использованием деталей и материалов высокого качества, которые после переработки могут использоваться повторно.

Запрещается выбрасывать отходы устройства вместе с бытовыми и другими отходами после окончания срока эксплуатации.

Необходимо отправить их в центр сбора для переработки отходов электрического и электронного оборудования. Получить информацию о подобных центрах можно в местных органах власти.

1.5. Соответствие требованиям Директивы RoHS (директива об ограничении использования некоторых вредных веществ в электрическом и электронном оборудовании)

- Данное устройство соответствует Директиве ЕС WEEE по ограничению использования вредных веществ (2011/65/EU). Холодильник не содержит вредных и запрещенных материалов, указанных в данной Директиве.

1.6. Информация об упаковке

Материалы упаковки устройства произведены из перерабатываемого сырья в соответствии с нашими Национальными нормами по защите окружающей среды. Запрещается выбрасывать упаковочные материалы вместе с бытовыми и другими отходами. Отправьте их в точки сбора упаковочных материалов, указанные местными органами власти.

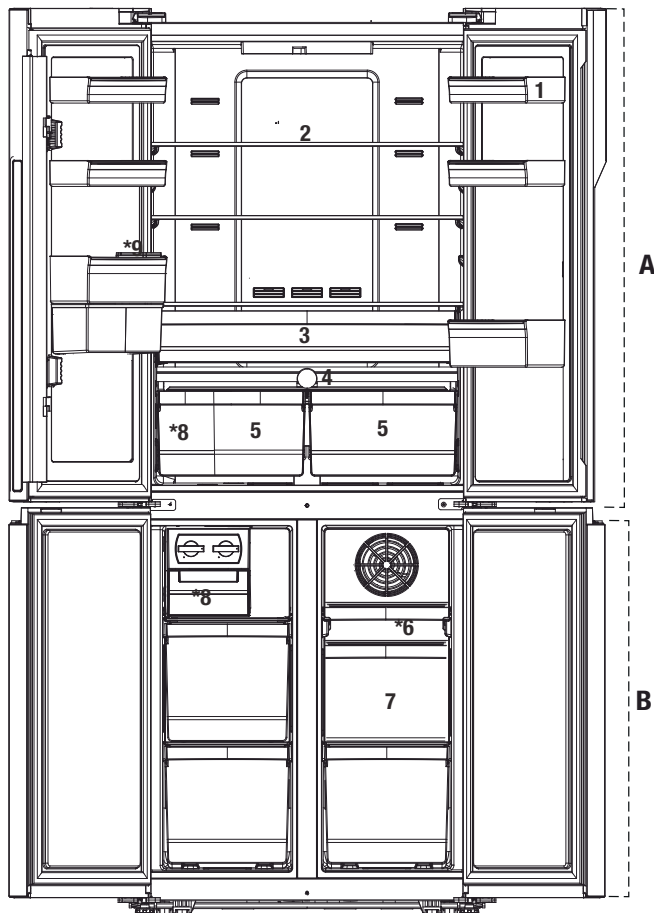

A- Холодильный отсек

B- Морозильная камера

- | | |
|-------------------------------------|---|
| 1- Дверные полки холодильной камеры | 6- Выдвижной ящик морозильной камеры |
| 2- Стеклопанель холодильной камеры | 7- Ящики морозильной камеры |
| 3- Охлаждающая камера | 8- Автоматический льдогенератор "Auto Icematic" |
| 4- Everfresh (постоянная свежесть) | 9- Резервуар для воды |
| 5- Ящик для фруктов и овощей | |



Это может относиться не ко всем моделям.



Цифры в данном руководстве пользователя приведены в качестве примера и могут не соответствовать изделию. Если соответствующие компоненты отсутствуют в приобретенном вами изделии, рисунок относится к другим моделям.

3.1. Надлежащее место для установки

Для установки изделия свяжитесь с ближайшим авторизованным сервисным центром. Для того, чтобы подготовить изделие для использования, просмотрите информацию в руководстве и убедитесь, что электрическая установка и установка воды соответствуют. Если нет, то обратитесь к квалифицированному электрику и технику за помощью.

	<p>ПРЕДОСТЕРЕЖЕНИЕ: Производитель не несет ответственности за повреждения, которые могут возникнуть в результате выполнения работ посторонними лицами.</p>
	<p>ПРЕДОСТЕРЕЖЕНИЕ: Изделие не должно быть подключено к розетке в процессе установки. В противном случае существует риск смерти или серьезной травмы!</p>
	<p>ПРЕДОСТЕРЕЖЕНИЕ: : Если зазор в дверях помещения, где должно быть размещено изделие, слишком узкий для прохождения изделия, обратитесь в авторизованный сервисный центр.</p>

- Во избежание вибрации устройство следует устанавливать на плоской поверхности.
- Если вы будете использовать изделие в шкафу / мебели, оставьте между боковыми стенками и шкафом / мебелью зазор не менее 2 см.
- Установите устройство по меньшей мере в 30 см от источников тепла, таких как варочные панели, обогреватели и печи, и не менее 5 см от электрических плит.
- Устройство не должно подвергаться воздействию прямых солнечных лучей и храниться во влажных местах.
- Для эффективной работы вашего изделия необходима достаточная циркуляция воздуха. При установке изделия в нише необходимо обеспечить зазор не менее 5 см между изделием, потолком, задней и боковыми стенами.

- При установке изделия в нише необходимо обеспечить зазор не менее 5 см между изделием, потолком, задней и боковыми стенами. Убедитесь, что защитный элемент зазора у задней стены установлен в предназначенное для него место (если он входит в комплектацию изделия). Если элемент отсутствует, утерян или отломан, изделие необходимо устанавливать таким образом, чтобы между его задней поверхностью и стеной помещения оставался зазор не менее 5 см. Зазор у задней стены необходим для эффективной работы изделия.
- В условиях, когда комнатная температура опускается ниже 10 °С, холодильник продолжает работать, чтобы сохранить продукты в морозильной камере. Однако свежие продукты в холодильной камере могут замерзнуть из-за холодной среды.

3.2. Установка пластиковых клиньев

Пластиковые клинья, поставляемые вместе с изделием, используются для установки расстояния между изделием и задней стенкой для циркуляции воздуха.

1. Чтобы установить клинья, извлеките винты из устройства, и используйте винты, поставляемые в комплекте с клиньями.

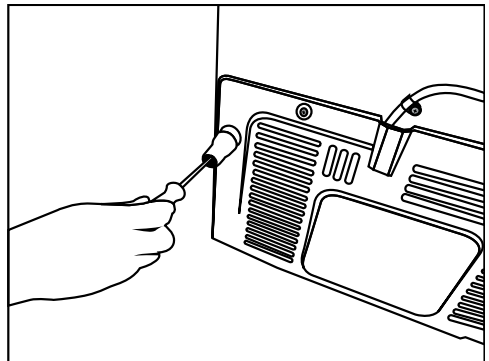

Установка

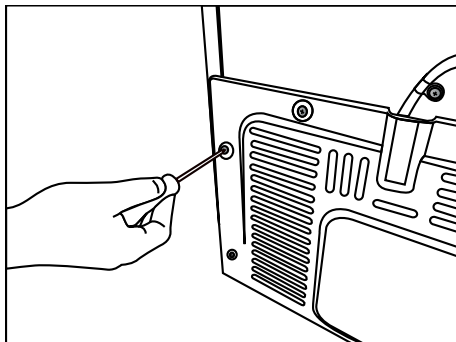

2. Присоедините 2 пластиковых клина к вентиляционной крышке, как показано на рисунке.

3.3. Регулировка ножек

Если устройство стоит неровно после установки, отрегулируйте ножки на передней панели, вращая их вправо или влево.

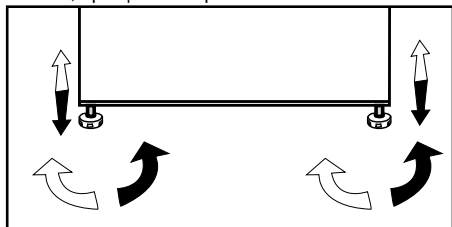

3.4. Электрическая схема



ПРЕДОСТЕРЕЖЕНИЕ: Не подключайте через удлинители или мульти-переходники.



ПРЕДОСТЕРЕЖЕНИЕ: Поврежденный кабель питания должен быть заменен авторизованной сервисной службой.



Если два холодильника должны быть установлены рядом друг с другом, оставьте не менее 4 см между ними.

- Наша компания не несет ответственности за любые повреждения, которые возникнут в результате эксплуатации устройства без заземления и правильного электрического соединения в соответствии с местными нормативными актами.
- После установки вилка кабеля питания должна быть в пределах легкой досягаемости.
- Не используйте удлинители или мульти-переходники между устройством и сетевой розеткой.



Предупреждение о горячих поверхностях!
Боковые стенки вашего изделия оснащены трубами с охлаждающей жидкостью для улучшения работы системы охлаждения. Высокотемпературная жидкость может протекать через эти поверхности и нагревать поверхности на боковых стенках. Это нормально и не требует обслуживания. Будьте осторожны при прикосновении к этим областям.

4.1. Рекомендации по экономии электроэнергии



Подключение изделия к системам энергосбережения опасно, так как может привести к его повреждению.

- Не оставляйте двери холодильника открытыми в течение длительного времени.
- Не помещайте в холодильник горячие продукты или жидкости.
- Не перегружайте холодильник, охлаждающая способность будет падать, когда циркуляция воздуха внутри затруднена.
- Чтобы иметь возможность хранить максимальное количество продуктов в морозильной камере вашего холодильника, снимите ледник и контейнер со льдом и поместите их на верхнюю часть стеклянной полки. Потребляемая мощность, указанная для вашего холодильника, была определена после удаления ледника, контейнера со льдом, а также верхнего и среднего ящиков, чтобы обеспечить максимальную загрузку. Во время загрузки настоятельно рекомендуется использовать нижний ящик.
- В зависимости от особенностей вашего изделия, размораживание замороженных продуктов в холодильной камере обеспечит экономию энергии и сохранит качество продуктов.
- Воздушный поток не должен быть заблокирован при размещении еды впереди вентилятора морозильной камеры. Продукты должны быть размещены так, чтобы оставалось не менее 5 см свободного пространства в передней части защитной сетки вентилятора.

- Датчик температуры в морозильной камере не должен напрямую контактировать с пищевыми продуктами. Если они соприкасаются, энергопотребление изделия может увеличиться.



Внутренняя часть изделия должна быть очищена.



Если два холодильника должны быть установлены рядом друг с другом, оставьте не менее 4 см между ними.

4.2. Первоначальное использование

Перед началом использования холодильника убедитесь, что все приготовления сделаны в соответствии с инструкциями в разделах «Инструкция по технике безопасности и защите окружающей среды» и «Установка».

Дайте холодильнику поработать 6 часов без продуктов и не открывайте его без крайней необходимости.

- i Вы услышите шум, когда запустится компрессор. Жидкости и газы, загерметизированные в системе охлаждения, могут служить причиной шума, даже если компрессор не работает, и это нормально.
- i Это нормально, что передние края холодильника горячие. Они специально подогреваются, чтобы предотвратить образование конденсата.

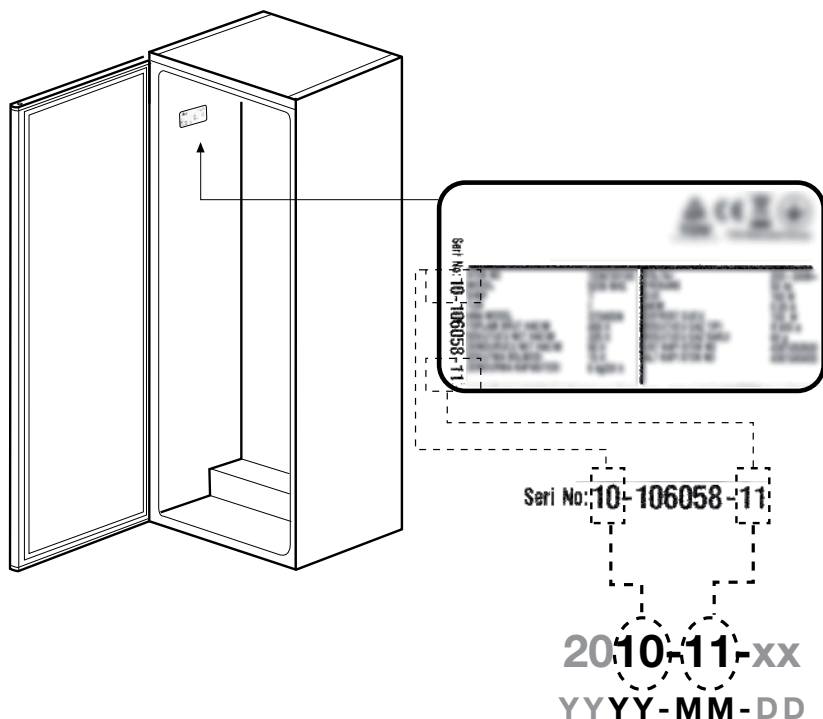

Технические характеристики	
Класс энергетической эффективности	A+
Класс защиты	1

- Степень защиты IP 42

5.1. Индикаторная панель

Индикаторные панели могут различаться в зависимости от модели изделия.

Аудиовизуальные функции на индикаторной панели помогут вам в использовании холодильника.

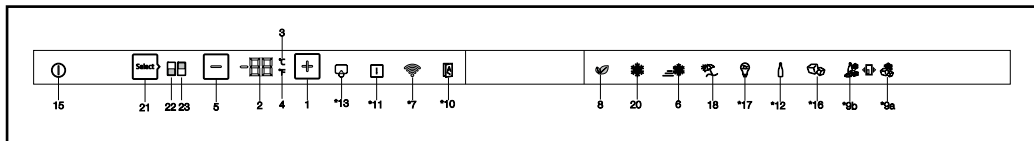

1. Регулировка Температуры / Повышение Температуры

При нажатии увеличивается температура выбранного отсека.

2. Регулировка температуры - Ползунок / Индикатор значения температуры

Показывает значение температуры выбранного отсека. Помимо этого, вы можете провести пальцем вверх или вниз для увеличения или уменьшения температуры.

3. Выбор единицы измерения температуры (°C)

Индикатор Цельсия

При нажатии кнопки единица измерения температуры выбирается в градусах Цельсия. Это индикатор Цельсия. Когда активирована индикация Цельсия, установленные значения температуры отображаются в градусах Цельсия, а соответствующий значок включается на 100%. Значок градуса Фаренгейта включается на 50%.

4. Выбор единицы измерения температуры (°F)

Индикатор Фаренгейта

При нажатии кнопки единица измерения температуры выбирается в градусах Фаренгейта. Это индикатор Фаренгейта. Когда активирована индикация по Фаренгейту, установленные значения температуры отображаются в градусах Фаренгейта, и соответствующий значок полностью включается. Значок Цельсия включается на 50%.

5. Регулировка / Понижение Температуры

При нажатии уменьшается температура выбранного отсека.

6. Индикатор функции быстрого охлаждения

Когда активирована функция быстрого охлаждения, индикатор включается на 100%. При отмене функции холодильник возвратится к своим обычным настройкам, а индикатор включится на 50%.

Кнопка функции быстрого охлаждения используется для активации или деактивации функции быстрого охлаждения.



Используйте функцию быстрого охлаждения, если вы хотите быстро охладить продукты, помещенные в холодильную камеру. Если вы желаете заморозить большое количество свежих продуктов, активируйте эту функцию до того, как поместите продукты питания в продукт.



Если вы не отключите ее, функция быстрого охлаждения автоматически отключится через 8 час или когда в холодильной камере будет достигнута необходимая температура.

Это может относиться не ко всем моделям.



***В зависимости от модели:** Цифры в данном руководстве пользователя приведены в качестве примера и могут не соответствовать изделию. Если соответствующие компоненты отсутствуют в приобретенном вами изделии, рисунок относится к другим моделям.



Если вы нажмете кнопку быстрой заморозки несколько раз короткими промежутками, сработает защита электронной цепи, и компрессор запустится не сразу.



Эта функция не включается обратно при восстановлении питания после его отключения.

7. * Беспроводная связь

При нажатии этой кнопки изделие подключается к домашней сети. При включении этой функции индикатор включится на 100%, а при ее отмене он включится на 50%.

8. Индикатор/кнопка эко-режима

Нажмите эту кнопку, чтобы активировать и деактивировать эко-режим.

Когда активирован эко-режим, индикатор включается на 100%. Когда функция активна, морозильная камера начнет работать в экономичном режиме по крайней мере через 6 часов. При отключении функции, индикатор включится на 50%.

9a. *Индикатор / Кнопка морозильной камеры Joker

При нажатии кнопки морозильная камера заработает как морозильная камера, а индикатор включится на 100%. Холодильная камера Joker включится на 50%.

9b. *Индикатор/кнопка холодильника Joker

При нажатии кнопки морозильная камера заработает как морозильная камера, а индикатор включится на 100%. Морозильная камера Joker включится на 50%.

10.* Автоматическая дверца

Нажмите эту кнопку, чтобы активировать или деактивировать режим автоматической дверцы. Когда активирована функция быстрого охлаждения, индикатор включится на 100%. При отключении функции, индикатор включится на 50%.

Когда функция активна, коснитесь соответствующей секции на дверной ручке, чтобы дверца открылась автоматически.

11. Предупреждение/Ошибка о высокой температуре

Данный индикатор загорится при отключении питания, сбоях при высокой температуре и предупреждениях об ошибках. При длительном отключении электроэнергии на цифровом дисплее будет мигать максимальное значение температуры, которое достигнет морозильная камера. После проверки продуктов питания, находящихся в морозильной камере, нажмите кнопку высокой температуры, чтобы отключить предупреждение.

12. * Охладитель бутылок

Нажмите эту кнопку, чтобы активировать или деактивировать режим охлаждения бутылок.

Когда активирована функция быстрого охлаждения, индикатор включится на 100%.

Если функция отменена, индикатор включится на 50%.

13. *Предупреждение/Кнопка о замене фильтра

Этот значок включится, когда необходимо будет сбросить фильтр.

При нажатии кнопки фильтр будет сброшен, а значок сброса погаснет.

14. Кнопка Меню

Он используется для активации или деактивации спящего режима для дисплея.

Если вы не нажмете ни одну кнопку или не откроете дверь в течение 30 секунд, он автоматически перейдет в спящий режим.

15. Индикатор/кнопка включения/выключения продукта

Нажмите и удерживайте кнопку включения/выключения в течение 3 секунд, чтобы включить или выключить изделие.

Когда устройство выключено, индикатор

Эксплуатация устройства

включения/выключения устройства включится на 100%, а все остальные индикаторы погаснут. Чтобы включить изделие, снова нажмите и удерживайте кнопку в течение 3 секунд. Холодильник включится, а индикатор включения/выключения загорится на 50%.

16. *Индикатор/Кнопка льдогенератора

Нажмите эту кнопку, чтобы активировать или деактивировать льдогенератор. Если индикатор горит на 100%, это означает, что льдогенератор работает. Если индикатор горит на 50%, это означает, что льдогенератор выключен.



Подача воды из резервуара для воды прекратится, если эта функция не будет выбрана. Однако лед, произведенный ранее, можно взять из морозильника.

17. *Режим субботы

Нажмите эту кнопку, чтобы активировать или деактивировать режим Sabbath. Когда активирована функция быстрого охлаждения, индикатор включится на 100%. При отключении функции, индикатор включится на 50%.

18. Индикатор/кнопка режима отпуска

Нажмите эту кнопку, чтобы активировать режим "Отпуска" Индикатор режима "Отпуска" загорится на 100%. Когда режим отпуска активен, на индикаторе значения температуры будет отображаться «- -», а в холодильной камере не будет работать активное охлаждение. Не рекомендуется хранить продукты в холодильной камере, если включен этот режим. Остальные отсеки будут продолжать охлаждаться в соответствии с заданными температурами.

Чтобы отменить этот режим, еще раз нажмите кнопку выбора режима Отпуск. При отключении функции, индикатор включится на 50%.

19. Индикатор блокировки кнопок

Нажмите и удерживайте кнопки быстрого охлаждения и "Отпуска" одновременно в течение 3 секунд. После нажатия на кнопку на индикаторе значения температуры начнется обратный отсчет. Когда блокировка кнопок

активирована, индикатор блокировки ключа загорится на 100% и запустится режим блокировки кнопок. В режиме блокировки кнопки становятся неактивными. Нажмите и удерживайте кнопки быстрого охлаждения и "Отпуска" еще раз одновременно в течение 3 секунд. После нажатия на кнопку на индикаторе значения температуры начнется обратный отсчет. При отмене блокировки ключа индикатор блокировки кнопок загорится на 50%, а режим блокировки кнопок будет отключен. Активируйте данную функцию, если вы желаете предотвратить изменение настройки температуры холодильника.

20. Индикатор функции быстрой заморозки

Когда активирована функция быстрой заморозки, индикатор включится на 100%. Когда функция будет отменена, холодильник вернется к своим обычным настройкам, индикатор включится на 50%.

Кнопка функции быстрой заморозки

Используется для активации или деактивации функции быстрой заморозки.

Нажмите эту кнопку, чтобы активировать или деактивировать функцию быстрой заморозки. Если вы активируете эту функцию, морозильная камера охладится до температуры ниже заданного значения.



Используйте функцию быстрой заморозки, если вы желаете быстро заморозить продукты, помещенные в морозильную камеру. Если вы желаете заморозить большое количество свежих продуктов, активируйте эту функцию до того, как поместите продукты питания в продукт.

Эксплуатация устройства



Если вы не отключите ее, функция быстрого охлаждения автоматически отключится через 4 часа или когда в холодильной камере будет достигнута необходимая температура.



Эта функция не включается обратно при восстановлении питания после его отключения.

21. Выбор секции

Нажмите кнопку выбора камеры, чтобы увидеть и изменить значение температуры холодильника или морозильной камеры на индикаторе значения температуры.

22. Индикатор холодильной камеры

Когда этот индикатор активен, на индикаторе значения температуры отобразится температура холодильной камеры.

23. Индикатор морозильной камеры

Когда этот индикатор активен, температура морозильной камеры отобразится на индикаторе значения температуры.

Эксплуатация устройства

5.2. Льдогенератор

(Эта функция опциональна)

Льдогенератор позволяет легко получать лед.

Использование льдогенератора

1 Снимите резервуар для воды с холодильной камеры.

2 Наполните резервуар водой.

3 Установите на место резервуар для воды. Сначала кубики льда будут готовы приблизительно через четыре часа в ящике Icematic, расположенном в морозильной камере.

i Если резервуар для воды полностью заполнен, вы сможете получить примерно 60-70 кубиков льда.

i Вода в резервуаре должна обновляться каждые 2-3 недели.

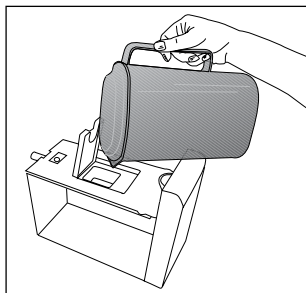
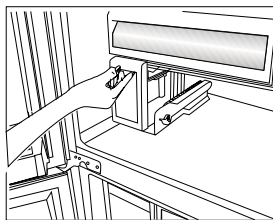
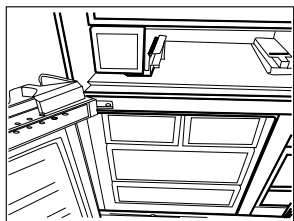

5.3. Льдогенератор Icematic

(Эта функция опциональна)

Функция Icematic позволяет легко получать лед.

Использование льдогенератора Icematic

1 Достаньте льдогенератор Icematic, осторожно вытаскивая его.

2 Заполните водой.

3 Поместите льдогенератор на место.

Примерно через два часа лед готов.

4 Для получения льда поверните ручки на емкостях для льда по часовой стрелке на 90 градусов. Кубики льда ссыплются в контейнер для хранения льда, расположенный ниже.

5 Чтобы использовать кубики льда, вытаскивайте контейнер для хранения льда.

i Для того, чтобы вытащить лед, не вынимайте льдогенератор Icematic наружу.

i При желании можно хранить кубики льда в контейнере для хранения льда. Контейнер для хранения льда предназначен только для накопления кубиков льда. Не наливайте в него воду. В противном случае он треснет.

5.4. Контейнер для льда

(Эта функция опциональна)

Функция Icematic позволяет легко получать лед.

Использование контейнера для льда

1 Выньте контейнер для льда из морозильной камеры.

2 Заполните контейнер для льда водой.

3 Поместите контейнер в морозильную камеру. Примерно через два часа лед готов.

4 Извлеките контейнер для льда из морозильной камеры и переверните его над мелкой тарелкой. Кубики льда легко упадут на тарелку.

Эксплуатация устройства

5.5. Синий световой индикатор

(Эта функция опциональна)

Контейнеры для фруктов и овощей подсвечиваются синим светом. Продукты, хранящиеся в ящике для фруктов и овощей, продолжают свой фотосинтез благодаря эффекту волны синего света и, таким образом, сохраняют свою свежесть.

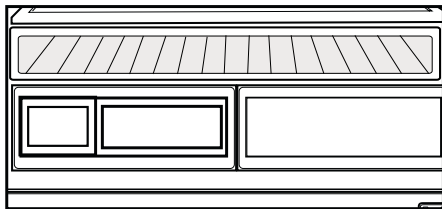

5.6. Модуль дезодорации

(Эта функция опциональна)

Модуль дезодорации устраняет неприятные запахи в вашем холодильнике за короткое время до того, как они проникнут на поверхность. Благодаря этому модулю, расположенному в потолке отделения для свежих продуктов, воздух активно проходит через фильтр от запахов, в то время как молекулы с неприятным запахом разлагаются, а воздух, который выходит после очистки, возвращается в отделение для свежих продуктов. Таким образом, нежелательные запахи, которые могут образовываться во время хранения продуктов в холодильнике, могут быть устранены до того, как они проникнут на поверхность.

Это достигается с помощью вентилятора, светодиода и фильтра запахов в модуле. Периодически модуль дезодорации будет автоматически активироваться. Шум, который будет слышен из-за вентилятора во время периодической работы, является нормальным. Если дверца отделения для свежих продуктов

открыта, когда модуль активен, вентилятор временно остановится и продолжит работать после закрытия дверцы. В случае отключения питания модуль дезодорации начнет работать после того, как питание восстановится.

Информация: Чтобы предотвратить неприятные запахи, которые могут возникнуть в результате смешивания запахов различных продуктов, мы рекомендуем хранить продукты с сильным запахом, такие как сыр, оливки и деликатесные продукты, в запечатанных упаковках. Для безопасности других хранящихся продуктов, а также для предотвращения появления запахов мы рекомендуем вам как можно скорее удалять испорченные продукты из холодильника.



5.7. Ионизатор

(Эта функция опциональна)

Система ионизатора в воздуховоде холодильной камеры служит для ионизации. Выбросы отрицательных ионов устраняют бактерии и другие молекулы, вызывающие появление запаха в воздухе.

Эксплуатация устройства

5.8. Охлаждающая камера

(Эта функция опциональна)

Используйте это отделение для хранения деликатесов, которые должны храниться при более низкой температуре, или мясных продуктов, которые вы будете употреблять в течение короткого времени. Не храните фрукты и овощи в этом отсеке.

Вы можете увеличить внутренний объем холодильника путем снятия любой из секций охлаждающей камеры.

Чтобы снять ее, просто потяните секцию до упора, затем поднимите ее и потяните на себя.

5.9. Ящик для фруктов и овощей

Ящик для фруктов и овощей холодильника предназначен специально для хранения свежих овощей и фруктов без потери влажности. Для этой цели, усиливается циркуляция холодного воздуха вокруг ящика. Храните фрукты и овощи в этом отсеке. Чтобы дольше хранить зеленые листовые овощи, не храните их рядом с фруктами.

5.10. Подвижная средняя секция

Подвижная средняя секция предназначена для предотвращения улетучивания холодного воздуха из холодильника.

1- Герметизация обеспечивается, когда как прокладки на двери давят на поверхность подвижной средней секции, в то время как двери холодильной камеры закрыты..

2- Еще одна причина того, что ваш холодильник оснащен подвижной средней частью, это то, что она увеличивает чистый объем холодильной камеры. Стандартная средняя секция занимает некоторые неиспользуемой объем холодильника.

3-Подвижная средняя секция закрыта, когда левая дверь холодильной камеры открыта.

4-Она не должна быть открыта вручную.. Она перемещается с помощью пластмассовой детали на корпусе, пока дверь закрыта.

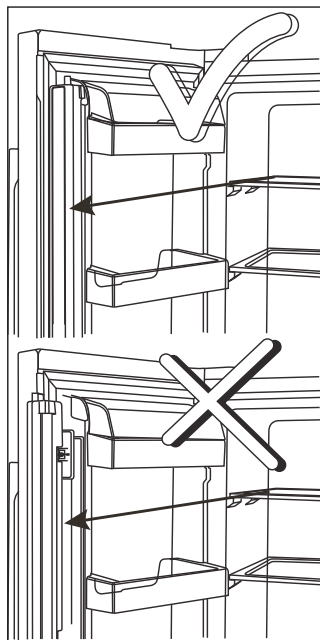

5.11. Использование диспенсера для воды

(Эта функция опциональна)



Вода в первых стаканах будет теплой, это нормальное явление.



Если дозатор воды не используется в течение длительного периода времени, слейте первые несколько стаканов для получения свежей воды.

- 1 Нажмите на рычаг диспенсера для воды стаканом. Если вы используете мягкую пластиковую чашку, нажимать на рычаг рукой будет легче.

Эксплуатация устройства

- 2 После заполнения чашки до желаемого уровня опустите рычаг.

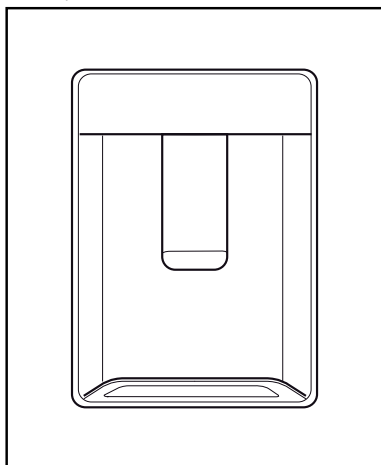

- i** Обратите внимание: количество воды, которое вытекает из диспенсера, зависит от того, насколько сильно вы нажмете рычаг. Когда уровень воды в вашей чашке / стакане поднимется, осторожно уменьшите давление на рычаг, чтобы избежать перелива. Если слегка нажать на рычаг, вода начнет капать; это нормально и не является признаком неисправности.

5.12. Наполнение емкости диспенсера для воды

Наполнительный резервуар емкости для воды расположен внутри стойки дверцы.

- 1 Откройте крышку емкости.
- 2 Заполните емкость свежей питьевой водой.
- 3 Закройте крышку

- i** Не заполняйте емкость для воды какой-либо жидкостью, кроме воды (например, фруктовыми соками, молоком, газированными или алкогольными напитками), которые не подходят для использования в диспенсере для воды. В случае использования данных жидкостей диспенсер для воды будет испорчен и не будет подлежать ремонту. В таком случае гарантия не будет действовать. Некоторые химические вещества и добавки, содержащиеся в данных напитках/жидкостях, могут повредить емкость.

- i** Используйте чистую питьевую воду.

- i** Вместимость емкости для воды составляет 3 литра; не заливайте большее количество воды.

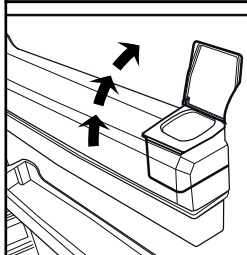
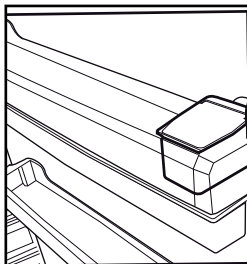

Эксплуатация устройства

5.13. Очистка емкости для воды

- 1 Снимите резервуар для воды внутри стойки дверцы.
- 2 Снимите стойку дверцы, удерживая ее с обеих сторон.
- 3 Захватите емкость для воды с обеих сторон и снимите ее под углом 45°С.
- 4 Снимите крышку емкости для воды и очистите ее.



Детали емкости для воды и диспенсера для воды не должны мыться в посудомоечной машине.

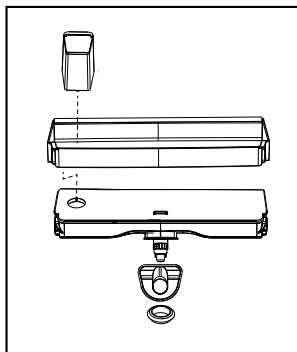
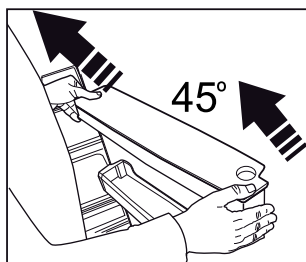
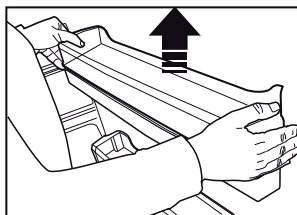
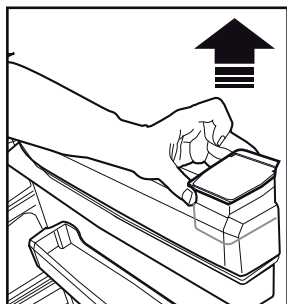
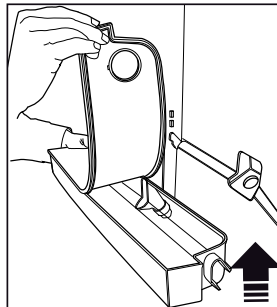

5.14. Поддон

Вода, которая капает при использовании диспенсера для воды, собирается в лотке для сбора капель.

Снимите пластиковый фильтр, как показано на рисунке.

Удалите собравшуюся воду с помощью чистой и сухой ткани.

5.15. постоянная свежесть (ящик для фруктов и овощей с контролем влажности)

(Эта функция опциональна)

Благодаря регулируемой влажности вы можете хранить фрукты и овощи в идеальных условиях влажности в течение более длительного времени. Вы можете контролировать влажность внутри холодильника благодаря системе настройки влажности с 3 вариантами, которая расположена на передней стороне ящика для фруктов и овощей. При хранении овощей мы рекомендуем выбирать опцию для овощей, при хранении фруктов – только опцию для фруктов и смешанную опцию при одновременном хранении фруктов и овощей.

Чтобы воспользоваться преимуществами системы контроля влажности и увеличить срок хранения продуктов, мы рекомендуем не хранить фрукты и овощи в полиэтиленовых пакетах. Если овощи будут оставлены внутри в пакетах, это приведет к их быстрой порче. Особенно не рекомендуется хранить в полиэтиленовых пакетах огурцы и брокколи. Соприкосновение с другими овощами нежелательно из гигиенических соображений, используйте перфорированные пакеты из плотной коричневой бумаги и другие аналогичные упаковочные материалы вместо пакетов.

Во время размещения овощей необходимо учитывать удельную плотность овощей. Тяжелые и твердые овощи следует поместить на дно, а легкие и мягкие овощи следует положить наверх.

Не размещайте груши, абрикосы, персики и т.д. и яблоки, в особенности с высоким уровнем генерирования этиленового газа, в одном и том же ящике для фруктов и овощей с другими овощами и фруктами. Этиленовый газ, который выделяется данными фруктами, может ускорить созревание других фруктов и привести к их ускоренной порче.



Эксплуатация устройства

5.16. Замораживание свежих продуктов

- Для того, чтобы сохранить вкус продуктов, они должны быть заморожены как можно быстрее, при размещении в морозильную камеру, используйте функцию быстрого замораживания.
- Вы можете хранить пищу дольше в морозильной камере, если вы заморозили ее свежей.
- Упакуйте продукты для замораживания и закройте упаковку так, чтобы она не выпускала воздух.
- Убедитесь, что вы упаковали пищу, прежде чем разместить ее в морозильной камере. Используйте морозильные контейнеры, фольгу и влагостойкую бумагу, пластиковые пакеты и другие упаковочные материалы вместо традиционной упаковочной бумаги.
- Прикрепите этикетку с датой замораживания на каждый пакет. Таким образом, вы сможете узнать о свежести каждого пищевого пакета, при каждом открытии морозильной камеры. Храните замороженные продукты в передней части морозильного отсека для использования их в первую очередь.
- Замороженные продукты должны быть использованы сразу же после того, как они оттают, и они не должны быть повторно заморожены.
- Не замораживайте большое количество пищи за один раз.

Установка температуры морозильной камеры	Установка температуры холодильной камеры	Примечания
-18°C	4°C	Это нормальное рекомендуемое значение.
-20, -22 или -24°C	4°C	Данные настройки рекомендуются в случае, когда внешняя температура превышает 30 °C.
Быстрая заморозка	4°C	Используется в случае, если вы хотите заморозить продукты в течение короткого промежутка времени. Ваш продукт вернется в прежнее состояние, когда процесс завершится.
-18 °C или ниже	2°C	Используйте данные настройки, если вы считаете, что ваш холодильная камера не достаточно холодна по причине высокой температуры окружающей среды или частого открывания и закрывания двери.

Эксплуатация устройства

5.17. Рекомендации по хранению замороженных продуктов

Температура камеры должна быть установлена на отметке не менее -18°C .

1. Поместите пакеты в морозильную камеру как можно быстрее после покупки без оттаивания.
2. Проверьте отметки "Использовать до" или "Срок годности" на упаковке перед замораживанием.
3. Убедитесь в том, что пищевой пакет не поврежден.

5.18. Информация о глубокой заморозке

Согласно стандартам IEC 62552, устройство должно замораживать, по меньшей мере 4,5 кг продуктов при температуре окружающей среды 25°C минимум при -18°C или ниже в течение 24 часов на каждые 100 литров объема морозильной камеры.

Можно хранить пищу в течение длительного времени только при -18°C или более низких температурах.

Вы можете сохранить свежесть продуктов в течение долгих месяцев (при -18°C или более низких температурах во время глубокой заморозки).

Пищевые продукты, которые будут заморожены, не должны соприкасаться с ранее замороженными продуктами, для того чтобы предотвратить их частичное размораживание. Отварите овощи и слейте воду для того, чтобы сохранить овощи замороженными в течение более длительного времени. После слива воды положите их в воздухонепроницаемые пакеты и поместите в морозильную камеру. Продукты питания, такие как бананы, помидоры, салат, сельдерей, вареные яйца, картофель не подходят для замораживания. Когда эти продукты замораживаются, теряется их питательная ценность и вкус. Они не должны быть испорчены во избежание создания опасности для здоровья человека.

5.19. Размещение продуктов

Полки морозильной камеры	Различные замороженные продукты, включая мясо, рыбу, мороженое, овощи и т.п.
Полки холодильной камеры	Пища в кастрюлях, накрытая тарелками или в закрытых контейнерах, яйца (в закрытом контейнере)
Дверные полки холодильной камеры	Небольшие и запакованные пищевые продукты и напитки
Ящик для фруктов и овощей	Овощи и фрукты
Отделение для свежих продуктов	Деликатесы (продукты для завтрака, мясные продукты, которые должны быть употреблены в течение короткого времени)

5.20. Предупреждение об открытии дверцы

(Эта функция опциональна)

Вы услышите звуковой предупреждающий сигнал, когда дверь вашего холодильника останется открытой в течение 1 минуты. Это предупреждение будет остановлено, когда дверь закроется или будет нажата любая из кнопок дисплея (если таковые имеются).

5.21. Лампа освещения

В качестве ламп освещения используются светодиодные лампы. В случае возникновения проблем с освещением обратитесь в авторизованный сервисный центр. Лампы освещения, используемые в этом изделии, не предназначены для освещения дома и не подходят для этой цели. Назначение ламп освещения в холодильной и / или морозильной камере состоит в том, чтобы вы могли размещать свои продукты удобным и безопасным способом.

Если изделие подвергается периодической очистке, срок службы изделия будет увеличен, а количество часто возникающих проблем уменьшится.



ПРЕДОСТЕРЕЖЕНИЕ: Перед очисткой холодильник необходимо выключить.



ПРЕДОСТЕРЕЖЕНИЕ: Рекомендуется чистить конденсатор каждые шесть месяцев, используя перчатки. Нельзя использовать пылесосы.

- Никогда не используйте бензин, бензол или подобные вещества для очистки.
- Запрещается использовать для очистки острые абразивные инструменты, мыло, бытовые чистящие средства, моющие и полирующие средства.
- Растворите одну чайную ложку углекислой соды в пол-литре воды. Замочите ткань в растворе и тщательно отожмите. Протрите внутреннюю часть устройства этой тканью и тщательно высушите.
- Следите за тем, чтобы вода не попадала в корпус лампы или другие электрические детали.
- Если вы не собираетесь пользоваться холодильником в течение длительного времени, отключите его от сети, достаньте все продукты, очистите и оставьте дверцу приоткрытой.
- Регулярно проверяйте чистоту прокладок дверей. В случае загрязнения очистите их.
- Для извлечения дверных и внутренних полок снимите все элементы.
- Снимите дверные полки, потянув их вверх. Сдвиньте полки вниз, чтобы заново установить их после очистки.
- Никогда не используйте хлорные чистящие средства или воду для очистки внешних поверхностей или хромированных деталей изделия. Хлор вызывает истирание на таких металлических поверхностях.
- В холодильниках без системы No Frost на задней стенке холодильной камеры образуются капли воды и происходит замерзание до ширины пальцев. Не счищайте это; никогда не наносите в этом случае масло или подобные вещества.
- Используйте только слегка влажные салфетки из микрофибры для очистки внешней

поверхности изделия. Губки и другие чистящие салфетки могут поцарапать поверхность.

6.1. Избегание неприятных запахов

При производстве наших холодильников не используются материалы, которые могут вызвать запах. Однако запах может появляться, если продукты хранятся ненадлежащим образом или если внутренняя поверхность холодильника не очищена должным образом. Пожалуйста, учтите следующее, чтобы избежать этой проблемы:

- Важно, чтобы холодильник содержался в чистоте. Остатки пищи, пятна и т. д. могут вызвать запах. По этой причине очищайте ваш холодильник карбонатом (углекислая соль), растворенным в воде, каждые 15 дней. Никогда не используйте моющие средства или мыло.
- Храните пищу в закрытых емкостях. Микроорганизмы, поступающие из емкостей без крышки, могут вызывать неприятные запахи.
- Никогда не храните в холодильнике просроченные или испорченные продукты.

6.2. Защита пластиковых поверхностей

Не кладите жидкие масла или продукты, приготовленные на масле, в свой холодильник в негерметичные контейнеры, поскольку они повреждают пластиковые поверхности вашего холодильника. Если масло пролилось или размазались по пластиковым поверхностям, немедленно очистите и промойте соответствующую часть поверхности теплой водой.

6.3. Очистка внутренней поверхности

Для очистки внутренних поверхностей и всех съемных частей промойте их мягким раствором, содержащим мыло, воду и карбонат. Прополощите и тщательно протрите поверхность. Не допускайте попадания воды на осветительные средства и панель управления.

ВНИМАНИЕ:



Не используйте уксус, спирт или другие чистящие средства на спиртовой основе на внутренних поверхностях.

6.4. Наружные поверхности из нержавеющей стали

Используйте неабразивное чистящее средство для нержавеющей стали и нанесите его безворсовой мягкой тканью. Для полировки протрите поверхность мягкой влажной салфеткой из микрофибры и используйте сухую замшевую ткань. Всегда следите за полосами из нержавеющей стали.

6.5. Очистка изделий со стеклянными дверцами

Снимите защитную пленку со стекла.

На поверхности стекла есть покрытие. Это покрытие сводит к минимуму образование пятен и обеспечивает легкую очистку пятен и грязи.

Стекла, которые не защищены покрытием, могут подвергаться постоянному соприкосновению с органическими или неорганическими, воздушными или водными загрязнителями, такими как известковый налет, минеральные соли, несгоревшие углеводороды, оксиды металлов и силиконы, которые в течение короткого времени приводят к образованию пятен и физическому повреждению. Несмотря на регулярное мытье, стекло становится очень трудно содержать в чистоте, хотя это и возможно. В результате прозрачность и хороший внешний вид стекла ухудшается. Твердые и абразивные чистящие составы и методы очистки и их использованием еще более увеличивают эти дефекты и ускоряют процесс разрушения.

*Для процедур очистки должны использоваться щелочные, неабразивные чистящие средства и чистящие средства на водной основе.

Чтобы покрытие имело длительный срок службы, щелочные или абразивные вещества не должны использоваться во время процессов очистки.

Эти стекла были подвергнуты закалке, чтобы увеличить их ударопрочность и сопротивление разрушению.

В качестве дополнительной меры безопасности на задних поверхностях стекол имеется защитная пленка, которая не повредит окружающей среде в случае поломки.

Если в вашем холодильнике есть многозонный отсек; перед переключением многозонного отсека из режима хранения свежих продуктов в морозильную камеру необходимо очистить внутренние поверхности, чтобы избежать скопления льда.

Прежде чем обращаться в сервисный центр, просмотрите этот список неисправностей. Это сэкономит вам время и деньги. Этот список содержит часто встречающиеся проблемы, которые не являются результатом неправильного изготовления или использования материалов. В вашем холодильнике могут отсутствовать некоторые функции, описанные здесь.

Холодильник не работает.

- Возможно, он не подключен должным образом. >>> Подключите холодильник должным образом.
- Возможно, перегорел предохранитель розетки, к которой подключен холодильник. >>> Проверьте предохранитель.

Наличие конденсата на боковой поверхности охлаждающей камеры (в МУЛЬТИЗОНЕ, ЗОНЕ УПРАВЛЕНИЯ ОХЛАЖДЕНИЕМ и ЗОНЕ FLEXI ZONE).

- Дверь могла часто открываться / закрываться. >>> Не открывайте / закрывайте дверцу холодильника часто.
- Влажность окружающей среды может быть слишком высокой. >>> Не устанавливайте холодильник в местах с очень высоким уровнем влажности.
- Продукты, содержащие жидкость, могли быть помещены в холодильник в емкости без крышек. >>> Не помещайте продукты, содержащие жидкость, в холодильник в негерметичных емкостях.
- Дверца холодильника могла остаться приоткрытой. >>> Не держите дверцы своего холодильника долгое время открытыми.
- Возможно, термостат был установлен на очень холодный уровень. >>> Установите термостат на соответствующий уровень.

Компрессор не работает.

- Защитный термический элемент компрессора будет выходить из строя при внезапных отключениях питания или включениях из розетки и выключениях в розетку, поскольку давление хладагента в системе охлаждения холодильника еще не сбалансировано. Холодильник начнет работать примерно через 6 минут. Если холодильник не включается по истечении указанного времени, обратитесь в авторизованный сервисный центр.
- Морозильная камера находится в цикле размораживания. >>> Это нормально для холодильника, который выполняет автоматическое размораживание. Цикл размораживания выполняется периодически.
- Возможно, холодильник не подключен к сети. >>> Убедитесь, что вилка вставлена в розетку должным образом.
- Настройки температуры могут быть неправильными. >>> Выберите правильное значение температуры.
- Возможное отключение питания. >>> Холодильник начнет нормально работать после восстановления питания.

Когда холодильник работает, рабочий шум увеличивается.

- Эксплуатационные характеристики холодильника могут варьироваться в зависимости от изменений температуры окружающей среды. Это нормально и не является неисправностью.

Холодильник работает часто или долго.

Устранение неисправностей

- Ваш новый холодильник может быть больше, чем предыдущий. Большие холодильники работают дольше.
- Возможно, что температура в помещении слишком высокая. >>> Это нормально, что холодильник работает дольше в условиях повышенной температуры.
- Возможно, холодильник был только что подключен или загружен продуктами питания. >>> Чтобы холодильник достиг установленной температуры, требуется больше времени, когда он только что включен или загружен продуктами питания. Это нормальное явление.
- Возможно, недавно в холодильник было помещено большое количество горячих продуктов. >>> Не кладите горячие продукты в холодильник.
- Возможно, дверцы открывались часто или оставались приоткрытыми в течение длительного времени. >>> Теплый воздух, поступающий в холодильник, заставляет его работать дольше. Не открывайте дверцы часто.
- Дверца морозильной или холодильной камеры могла остаться приоткрытой. >>> Проверьте, полностью ли закрыты дверцы.
- Возможно, установлена очень низкая температура. >>> Установите более высокую температуру в холодильнике и подождите, пока он не достигнет этой температуры.
- Уплотнение дверцы холодильной или морозильной камеры может быть загрязнено, изношено, сломано или неправильно установлено. >>> Очистите или замените уплотнение. Поврежденное / сломанное уплотнение заставляет холодильник работать дольше, чтобы поддерживать текущую температуру.

Температура в холодильной камере требуемая, но температура морозильной камеры очень низкая.

- Температура морозильной камеры может быть установлена на очень низкое значение. >>> Установите более высокое значение температуры в морозильной камере и проверьте результат.

Температура в морозильной камере требуемая, но температура в холодильной камере очень низкая.

- Температура холодильной камеры установлена на очень низкое значение. >>> Установите более высокую температуру в холодильной камере и проверьте результат.

Продукты, хранящиеся в ящиках холодильной камеры, заморожены.

- Температура в холодильной камере может быть установлена на очень высокое значение. >>> Установите более низкое значение температуры в холодильной камере и проверьте результат.

Температура в холодильной или морозильной очень высокая.

- Температура в холодильной камере может быть установлена на очень высокое значение. >>> Установка температуры в холодильной камере влияет на температуру морозильной камеры. Регулируйте температуру в холодильной или морозильной камере, пока она не достигнет необходимого уровня.
- Возможно, дверцы открывались часто или оставались приоткрытыми в течение длительного времени. >>> Не открывайте дверцы часто.
- Возможно, дверца была оставлена приоткрытой. >>> Закройте дверцу полностью.
- Возможно, холодильник был только что включен или загружен продуктами питания. >>> Это нормально. Чтобы холодильник достиг установленной температуры, требуется больше времени, когда он только что включен или загружен продуктами питания.
- Возможно, недавно в холодильник было помещено большое количество горячих продуктов. >>> Не кладите горячие продукты в холодильник.

Вибрация или шум.

- Пол может быть не устойчивым или неровным. >>> Если холодильник трясется при несильном перемещении, отрегулируйте ножки, чтобы обеспечить его сбалансированность. Убедитесь, что пол ровный и выдерживает вес холодильника.
- Помещенные на холодильник предметы могут вызывать шум. >>> Уберите эти предметы с холодильника.

Из холодильника слышны шумы, например, разлив жидкости или разбрызгивание.

Устранение неисправностей

- Движение жидкости и газа происходит в соответствии с принципами работы холодильника. >>> Это нормально и не является неисправностью.

Из холодильника слышен свист.

- Есть вентиляторы, которые используются для охлаждения холодильника. Это нормально и не является неисправностью.

На внутренних стенках холодильника накапливается влага.

- Жаркие и влажные погодные условия способствуют увеличению интенсивности обледенения и образования конденсата. Это нормально и не является неисправностью.
- Возможно, дверцы открывались часто или оставались приоткрытыми в течение длительного времени. >>> Не открывайте дверцы часто. Закройте дверцы, если они открыты.
- Возможно, дверца была оставлена приоткрытой. >>> Закройте дверцу полностью.

Влажность возникает на наружной поверхности холодильника или между дверцами.

- Вероятно, воздух влажный. Это вполне нормально при влажной погоде. >>> Конденсат исчезнет, когда уровень влажности снизится.
- Если вы редко используете изделие, возможно, на участке между двумя дверцами холодильника снаружи будет конденсат. Это нормальное явление. Конденсат исчезнет при частом использовании.

Внутри холодильника неприятный запах.

Этот продукт оснащен источником освещения энергетического класса "G".

Источник освещения в этом продукте должны заменять только профессиональные мастера.

- Возможно, очистка выполнялась нерегулярно. Очистите внутреннюю часть холодильника с помощью губки, теплой воды или воды, аэрированной углекислым газом.
- Некоторые емкости или упаковочные материалы могут вызывать запах. >>> Используйте другую емкость или упаковочные материалы другого производителя.
- Продукты могли быть помещены в холодильник в емкости без крышек. >>> Храните продукты в закрытых емкостях. Микроорганизмы, поступающие из емкостей без крышки, могут вызывать неприятные запахи.
- Извлеките из холодильника просроченные или испорченные продукты.

Дверца не может быть закрыта.

- Пакеты с едой могут мешать закрытию дверца. >>> Переместите пакеты, которые мешают закрытию дверцы.
- Холодильник может быть неустойчивым на полу. >>> Отрегулируйте ножки холодильника так, чтобы холодильник был устойчивым.
- Возможно, пол не достаточно ровный или твердый. >>> Убедитесь, что пол достаточно ровный и может выдержать вес холодильника.

Ящики для фруктов и овощей застряли.

- Возможно, продукты касаются верхней стенки ящика для фруктов и овощей. >>> Разложите продукты в ящике для фруктов и овощей поновому.

Если поверхность изделия горячая.

Во время работы изделия между двумя дверцами, на боковых панелях и задней решетке могут наблюдаться высокие температуры. Это нормально и не требует вмешательства!

Вентилятор продолжает работать, когда дверца открыта.

Вентилятор может продолжать работать, когда дверца морозильной камеры открыта.



ПРЕДОСТЕРЕЖЕНИЕ: Если вы не можете устранить проблему после выполнения инструкций, содержащихся в данном разделе, обратитесь к продавцу или авторизованному поставщику сервисных услуг. Никогда не пытайтесь отремонтировать неисправное изделие самостоятельно.